

ALL PRODUCTS

総合カタログ Vol.42



VISION 30

Go to the Next Stage

新たな都市を創造するために、必要な解体。
変わりゆく街の「先端」には、いつもわたしたちがいます。

オカダアイオンは、ただ壊すだけの機械をご提供するつもりはございません。
より安全に、より静かに、より速く。
この信念に基づく、ものづくりを徹底しております。
解体、林業、スクラップ... あらゆる現場で輝く皆様にそっと寄り添う、そんな企業でありたいと強く願っています。

CONTENTS



解体機械

油圧ブレーカ	04 - 07
● S-Jシリーズ	
● TOP-Jシリーズ / 特殊仕様	
● TOP Vシリーズ / TOP V-SSシリーズ	
大割機	08 - 11
● TS-Wクラッシャー	
● TSRCクラッシャー	
小割機	12 - 13
● コワリクン	
● マグネットコワリクン(永久磁石/電磁石)	
鉄骨切断機	14 - 17
● TS-WBカッター	
● TS-Wクロスカッター	
● TS-Sカッター	
● TSカッター	
● ビッグアイオンシャー	
つかみ機	18 - 19
● グラップル	
● チルトフォーク	
● 油圧式フォーク	
● 機械式フォーク	
● 機械式2点式フォーク	
カプラ	20 - 21
● 油圧オートカプラ	
● SEカプラ	
● OKロック II	
リサイクルアタッチメント	22
● アミダス	
● アイオンハイマグ	
解体その他	23
● 散水小僧	
● スーパーハンドカッター	



林業機械

つかみ機	24 - 25
● 木材用グラップル	
プロセッサ	26 - 27
● ローラ式プロセッサ	
● プロセッサ ハーベスタ	
地引ウインチ	28 - 29
● 油圧式地引ウインチ	
● パーチカルグリットローラー	
スイングヤーダ	30 - 31
● スイングヤーダ	
● 主索付きスイングヤーダ	
林業その他	32 - 35
● ハイブリッドバケット	
● アイオン与作	
● バンブーシャー	
● フォワーダ	
● 切株グラインダー	
● ブラッシュカッター	



環境機械

木材破砕機	36 - 39
● WOOD HOG	
● TUB GRINDER	
● CHIPPER	
● BIG BASS	
● LOG BUSTER	
● DRUM CHIPPER	
リサイクルアタッチメント	40 - 41
● クリーンカッター	
● エコカッター	
● スクリーンバケット	
リサイクル機器	42
● スタースクリーン	
● PCP	
船用クレーン	43
● PCシリーズ	
グラップル・スクラップローダ	44 - 45
● スクラップ・産廃用グラップル	
● 定置式スクラップローダ	

 ご使用に当たって	46 - 47
 使用時のご注意	48 - 51
 営業拠点一覧	54
 サステナビリティ	55

S-J / TOP-J SERIES

油圧ブレーカ
S-J/TOP-Jシリーズ

- 世界初の空圧ブレーカを世に送り出したオカダアイヨンの豊富なノウハウを生かした油圧ブレーカ
- 超低騒音&低振動を実現したSシリーズ、パワフルなTOPシリーズ
- 全世界共通モデルJシリーズ
- 用途や現場状況に合わせて選べる豊富なラインアップ



油圧ブレーカ

S-J Series

超低騒音ブレーカ S-Jシリーズ

不快な高音を抑えた超低騒音ブレーカ

S-32J | S-43J | S-60J | S-70J | S-100J
S-110J | S-205J | S-210B | S-350J | S-400J



ココがポイント!!

- ① サイドロッドの点検・増し締めが可能に
- ② メンテナンスがしやすい大きな点検口

特殊吸音・吸振ダンパー採用

- 高品質特殊ダンパーを採用し、耐久性がバツグン
- 振動も低減するので、オペレータの疲労が軽減

新開発低騒音・低振動ブラケット

- ボックス構造フレームの採用により、低音と共に特に不快に感じる高音の打撃音(高音波音域)の低減に成功
- 静音設計により騒音と振動を抑制

メンテナンス性が飛躍的に向上

- サイドロッド点検・増し締めが外から行え、これまで容易でなかった交換作業も現場で短時間で可能に
- ブラケット側面に大きな点検口を設け、修理作業などのメンテナンスが容易に

		S-32J	S-43J	S-60J	S-70J	S-100J	S-110J	S-205J	S-210B	S-350J	S-400J
総質量(ブラケット・チゼル付)	kg	215	285	420	450	880	1100	1870	1935	2945	4150
全長(ブラケット・チゼル付)	mm	1246	1439	1545	1776	1959	2144	2483	2581	3024	3337
全幅(ブラケット先端)	mm	200	212	238	254	308	346	418	418	488	524
作動油圧	MPa	11-16	11-16	11-16	12-16	14-18	14-18	15-18	14-18	16-18	16-18
消費油量	ℓ/min	35-50	35-55	48-70	48-80	70-110	80-115	110-135	120-160	200-240	220-280
打撃数	bpm	850-1150	600-850	740-950	730-970	550-800	550-710	360-430	310-430	300-350	250-320
チゼル径	Φmm	61	68	74	85	105	110	135	135	155	170
取付ショベルクラス	ton	2.5-3.5	4-5.5	5-7	6-9	9-15	12-15	20-23	20-23	30-41	40-50

*2021年3月31日をもって、超低騒音油圧ブレーカSシリーズのNETIS登録は終了いたしました。

*S-100Jの打撃数は、標準と高速の2段階切り替えが出来ます。高速は680-1000bpmです。

*S-205Jの打撃数は、標準と高速の2段階切り替えが出来ます。高速は500-560bpmです。

*アタッチメントの取付ショベルは、仕様欄に表示しているクラスのショベルでも取り付けられない場合がございますので、ご相談ください。

油圧ブレーカ TOP-Jシリーズ

パワフルなベーシック油圧ブレーカ

TOP-11J | TOP-18J | TOP-22J | TOP-32J
TOP-43J | TOP-60J | TOP-70J | TOP-100J
TOP-110J | TOP-205J | TOP-210B | TOP-300J
TOP-350J | TOP-400J | TOP-800J | TOP-1000J

- 打撃力・作業性・耐久性のTOPを目指した油圧ブレーカの精鋭
- パワフルな破砕力で、大規模工事・鉱山・大型碎石場などで威力を発揮



		TOP-11J	TOP-18J	TOP-22J	TOP-32J	TOP-43J	TOP-60J	TOP-70J	TOP-100J	TOP-110J
ノンアキュムタイプ										
総質量(ブラケット・チゼル付)	kg	80	105	150	189	260	380	420	750	850
全長(ブラケット・チゼル付)	mm	952	1071	1170	1196	1389	1461	1570	1873	1939
全幅(ブラケット先端)	mm	120	124	169	236	257	305	305	328	384
作動油圧	MPa	9-12	9-12	9-12	11-16	11-16	11-16	12-16	14-18	14-18
消費油量	ℓ/min	15-30	20-40	20-50	35-50	35-55	48-70	48-80	70-110	80-115
打撃数	bpm	800-1400	700-1200	600-1100	850-1150	600-850	740-950	730-970	550-800	550-710
チゼル径	Φmm	40	45	53	61	68	74	85	105	110
取付ショベルクラス	ton	0.5-1.2	0.8-1.5	1.5-3.5	2.5-3.5	4-5.5	5-7	5-9	9-15	10-15



		TOP-205J	TOP-210B	TOP-300J	TOP-350J	TOP-400J	TOP-800J	TOP-1000J
アキュムタイプ								
総質量(ブラケット・チゼル付)	kg	1650	1680	2500	2600	3750	5830	6800
全長(ブラケット・チゼル付)	mm	2284	2330	2596	2777	3084	4246	4400
全幅(ブラケット先端)	mm	420	466	482	504	576	590	600
作動油圧	MPa	15-18	14-18	16-18	16-18	16-18	16-20	17-20
消費油量	ℓ/min	110-135	120-160	160-190	200-240	220-280	280-380	350-420
打撃数	bpm	360-430	310-430	370-420	300-350	250-320	260-360	200-280
チゼル径	Φmm	135	135	150	155	170	190	210
取付ショベルクラス	ton	20-23	20-23	24-30	30-41	40-50	60-80	75-100

*TOP-205J、300Jの打撃数は、標準と高速の2段階切り替えが出来ます。TOP-205Jは高速500-560bpm、TOP-300Jは高速450-530bpmです。
*アタッチメントの取付ショベルは、仕様欄に表示しているクラスのショベルでも取り付けられない場合がございますので、ご相談ください。

特殊仕様

作業環境に合わせてご要望ください

- 縦型ブラケット、水中仕様、オートグリース、耐熱ブレーカ
- 多彩なチゼル

用途に応じて、様々なタイプのチゼルを選べます。
(内部部品の損傷を防ぐため、オカダの純正チゼルをご使用ください。)



■ オカダアタッチメントグリース

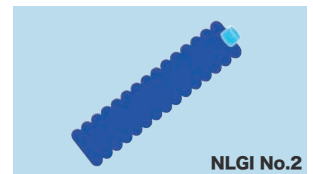

大切なアタッチメントを長くご使用いただくため、オカダアイオンの純正グリースをご使用ください。

TOPV / V-SS SERIES

油圧ブレーカ
TOPV/TOP-V SSシリーズ

- オカダアイヨンのテクノロジーを集結した最新型ブレーカ
- 都市部での使用を想定した静音仕様
- スタイリッシュなデザインでありながら、メンテナンス性が向上し、より使い易く



油圧ブレーカ

TOPV/TOPV-SS
Series

超低騒音ブレーカ TOPV/V-SSシリーズ

都市土木のニーズに対応した最新型ブレーカ

TOP V-30 | TOP V-50 | TOP V-70 | TOP V-100
TOP V-30SS | TOP V-50SS | TOP V-70SS | TOP V-100SS

外観図



構造図



開発コンセプト

- 都市部の騒音規制の更なる強化が予想される中、都市土木で求められる静かな標準機としてTOPVシリーズが誕生
- 更に静音性を極めたTOPV-SSシリーズもラインアップ

メンテナンス性の向上

- フロントボルト、サイドロッドが不要になり、増し締めや折損のリスクが低減

デザインの一新

- 今までの形状を一新し、欧州風の丸型を採用した斬新なデザインでよりスリムに

		TOP V-30	TOP V-50	TOP V-70	TOP V-100	TOP V-30SS	TOP V-50SS	TOP V-70SS	TOP V-100SS
総質量(ブラケット・チゼル付)	kg	220	285	380	775	248	314	425	822
全長(ブラケット・チゼル付)	mm	1326	1509	1572	1978	1326	1509	1572	1978
全幅(ブラケット先端)	mm	195	215	225	275	240	240	290	380
作動油圧	MPa	11-16	11-16	11-16	14-18	11-16	11-16	11-16	14-18
消費油量	ℓ/min	35-50	35-55	48-70	70-110	35-50	35-55	48-70	70-110
打撃数	bpm	850-1150	600-850	740-950	550-800	850-1150	600-850	740-950	550-800
チゼル径	Φmm	60	68	74	105	60	68	74	105
取付ショベルクラス	ton	2.5-3.5	4-5.5	5-7	9-15	2.5-3.5	4-5.5	5-7	9-15

*アタッチメントの取付ショベルは、仕様欄に表示しているクラスのショベルでも取り付けられない場合がございますので、ご相談ください。

油圧ブレーカ

大割機

小割機



HYDRAULIC BREAKER

鉄骨切断機

つかみ機



カプラ

リサイクル
アタッチメント

解体その他

TS-W CRUSHER

サイレント TS-Wクラッシャー



- 2本シリンダと増速バルブ標準装備で、安定した破碎が可能
- ウェッジアームの採用で、バツグンの破碎力を実現
- 閉じるにしたがってアームが張り出さない機能的なフレーム形状
- 特殊鋳鋼の採用により、優れた耐久性を実現
- シリーズ計15,000台の販売実績が証明する確かな品質

* サイドカバー標準装備: TS-WD720V (FRのみ), TS-WD950VL, TS-WB950V, TS-WD1100V, TS-WD1200V, TS-WD1350V, TS-WD1400V, TS-WD1700V-2



大割機

TS-W Series

サイレント TS-Wクラッシャー

驚異の破碎力・開口幅・開閉スピード

TS-WD720V | TS-WD950VL | TS-WB950V
TS-WD1100V | TS-WD1200V | TS-WD1350V
TS-WD1400V | TS-WD1700V-2

		TS-WD720V FR/ARTS/HR	TS-WD950VL FR/ARTS/HR	TS-WB950V FR/ARTS/HR/FHR	TS-WD1100V FR/ARTS/HR/FHR
質量(標準)	kg	780/880/890	1300/1350/1350	1600/1670/1660/1680	2440/2550/2520/2530
質量(最軽量)	kg	740/850/860	1240/1290/1290	1540/1610/1600/1620	2360/2470/2440/2450
全長	mm	1680/1880/1870	2065/2175/2120	2140/2295/2280/2280	2465/2675/2630/2630
開口幅(最大/最小)	mm	720/0	950/0	950/0	1100/0
全幅	mm	1215	1365	1405	1625
破碎力(先端部)	kN	355	570	605	940
使用圧力	MPa	28	30-32	30	30-32
標準装備バルブ		増速バルブ	増速バルブ	増速バルブ	増速バルブ
取付ショベルクラス	ton	6-9	11-16	13-20	18-25

		TS-WD1200V FR/ARTS/HR/FHR	TS-WD1350V FR/HR/FHR	TS-WD1400V FR/HR/FHR	TS-WD1700V-2 FHR
質量(標準)	kg	2490/2600/2580/2590	3640/3670/3680	3900/3930/3940	4880
質量(最軽量)	kg	2390/2500/2480/2490	3465/3495/3505	3720/3750/3760	4650
全長	mm	2530/2720/2680/2680	2700	2870	3160
開口幅(最大/最小)	mm	1200/0	1350/0	1400/0	1700/0
全幅	mm	1730	1920	2035	2335
破碎力(先端部)	kN	970	1070	1130	1370
使用圧力	MPa	30-32	30-32	30-32	30-32
標準装備バルブ		増速バルブ	増速バルブ	増速バルブ	増速バルブ
取付ショベルクラス	ton	20-25	30-40	30-40	40-48

*フリー回転はFR、油圧回転はHR、アーツ回転はARTSと記載しています。 *FHRは、フリー回転・油圧回転兼用タイプです。《特許取得》
*最軽量はロッドカバーとサイドカバーを装着しない状態の重量です。
*アタッチメントの取付ショベルは、仕様欄に表示しているクラスのショベルでも取り付けられない場合がございますので、ご相談ください。

大割機

TS-W Series

サイレント TS-Wミニクラッシャー

狭所解体に力を発揮するミニクラス

TS-WB250 | TS-WD350 | TS-WD500V

- 開閉スピードがぐんとアップ
- ウェッジアームで壁をサクサク解体するので、非常に効率的
- 音は静かで閉じたときも肩が張らず、住宅密集地に効果大
- 重心がオペレータ側にあり、軽量で使い勝手のいい安全&安心設計



油圧ブレーカ

大割機

		TS-WB250 FR	TS-WD350 FR	TS-WD500V FR/ARTS/HR
質量(標準)	kg	150	250	480/530/540
全長	mm	925	1070	1390/1480/1480
開口幅(最大/最小)	mm	250/0	360/0	500/0
全幅	mm	615	680	835
破砕力(先端部)	kN	180	240	330
使用圧力	MPa	21	25	25
標準装備バルブ		-	-	増速バルブ
取付ショベルクラス	ton	1.5-2.5	2.5-4	4-5.5

*フリー旋回はFR、油圧旋回はHR、アーツ旋回はARTSと記載しています。

*アタッチメントの取付ショベルは、仕様欄に表示しているクラスのショベルでも取り付けられない場合がございますので、ご相談ください。

小割機

鉄骨切断機

大割機

TS-W Series

超大型・サイレント TS-Wクラッシャー

クラス最大級の開口幅と破砕力で圧巻

TS-WD2000V | TS-WD2200V | TS-WB2400V | TS-WD2800V

- クラス最大級の開口幅・破砕力
- ウェッジアームの採用で、バツグンの破砕力を実現
- 大型基礎解体に、能力を発揮



つかみ機

カプラー

		NEW			※受注生産
		TS-WD2000V FHR	TS-WD2200V FHR	TS-WB2400V FHR	TS-WD2800V FHR
質量(標準)	kg	7550	9800	11900	19000
質量(最軽量)	kg	7250	9450	11460	18400
全長	mm	3520	3900	4050	4800
開口幅(最大/最小)	mm	2000/0	2200/0	2400/0	2800/0
全幅	mm	2690	3000	3160	3800
破砕力(先端部)	kN	2050	2100	2150	2840
使用圧力	MPa	30-32	30-32	30	31
標準装備バルブ		増速バルブ	増速バルブ	増速バルブ	増速バルブ
取付ショベルクラス	ton	60-100	70-100	160-	330-

*FHRは、フリー旋回・油圧旋回兼用タイプです。《特許取得》

*最軽量はロッドカバーとサイドカバーを装着しない状態の重量です。

*アタッチメントの取付ショベルは、仕様欄に表示しているクラスのショベルでも取り付けられない場合がございますので、ご相談ください。

リサイクル
アタッチメント

解体その他

TSRC CRUSHER

サイレント TSRCクラッシャー

- S構造、RC構造、SRC構造などの多様な解体現場で対応可能
 - 閉じるにしたがってアームが張り出さない機能的なフレーム形状
 - 特殊鋳鋼採用でボディ強化
 - アーム取付時のボス径を、従来機に比べ40~50%も接触面積を増やすことで、切断力低下となるアームのガタツキを防止
- * サイドカバー標準装備：TSRC-1000V, TSRC-1300V, TSRC-1500V



大割機

TSRC Series

サイレント TSRCクラッシャー

多様な構造物解体に対応可能で生産性アップ

TSRC-1000V | TSRC-1300V | TSRC-1500V
TSRC-1700V | TSRC-2100V※

円弧刃形状の採用で切断力を向上

閉じるにしたがい、2枚のカッター刃の成す角度【 α 】は適度に保たれ、切断力は点状に集中的に切断物に作用する事で、端から徐々にスムーズに切断されます。

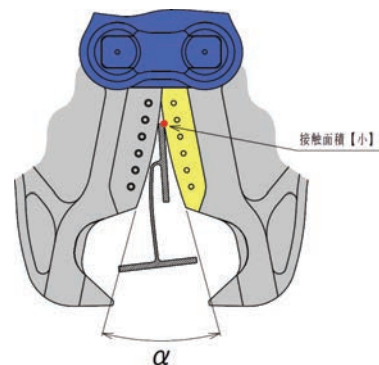

※受注生産

		TSRC-1000V FR/ARTS/HR/FHR	TSRC-1300V FR/HR/FHR	TSRC-1500V FHR	TSRC-1700V FHR	TSRC-2100V FHR
質量(標準)	kg	2510/2620/2600/2610	4000/4030/4040	5150	7610	11060
質量(最軽量)	kg	2430/2540/2520/2530	3820/3850/3860	4940	7350	10720
全長	mm	2385/2590/2550/2550	2870	3190	3615	4060
開口幅(最大/最小)	mm	1000/0	1300/0	1500/0	1700/0	2100/0
全幅	mm	1540	1900	2285	2430	2950
破碎力(先端部)	kN	950	1100	1400	1850	2000
切断力(中央部)	kN	2470	2850	3640	4880	5460
切断刃長	mm	480	550	600	650	750
使用圧力	MPa	30	30	30-32	30-32	30
標準装備バルブ		増速バルブ	増速バルブ	増速バルブ	増速バルブ	増速バルブ
取付ショベルクラス	ton	20-25	30-40	40-48	60-100	160-

*フリー旋回はFR、油圧旋回はHR、アーツ旋回はARTSと記載しています。 *FHRは、フリー旋回・油圧旋回兼用タイプです。《特許取得》
*最軽量はロッドカバーとサイドカバーを装着しない状態の重量です。
*アタッチメントの取付ショベルは、仕様欄に表示しているクラスのショベルでも取り付けられない場合がございますので、ご相談ください。



TSRC-1000V

DEMOLITION CRUSHER



TSRC-1300V



TS-WD1200V



TS-WB2400V

OSC SERIES

サイレント コワリクン

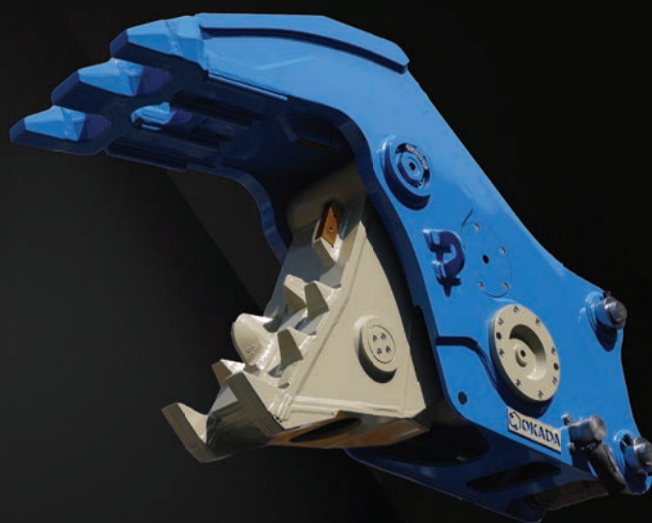

- 破砕力アップに重点を置いた設計変更により、開口幅全域における大きな破砕力が可能
標準仕様よりも更に破砕力に重点を置いた、強力型 (OSC-210D) もございます。
 - 開口幅クラス最大級で、大きなガラ処理もつかみ作業も容易
 - トラニオンシリンダの採用により、軽量化とコンパクト化を実現 *
 - 硬化肉盛を廃止し、耐摩耗に優れた特殊合金の破砕歯に変更したことで補修作業を容易にし、コスト削減を可能に*
- ** 対象機種: OSC-200B, 360B, 500A * 対象機種: OSC-210D

小割機

OSC Series

サイレント コワリクン

鉄筋処理もスピーディなコンクリート小割機



OSC-35B | OSC-70B | OSC-135B
OSC-200B | OSC-210D | OSC-360B
OSC-500A | OSC-650V※



※受注生産

		OSC-35B	OSC-70B	OSC-135B	OSC-200B	OSC-210D	OSC-360B	OSC-500A	OSC-650V
質量	kg	275	660	1115	1835	1980	3190	4785	5630
全長	mm	1230	1585	1955	2265	2325	2700	3110	3625
全高	mm	715	955	1175	1415	1490	1760	2135	2210
最大開口幅	mm	425	600	730	870	815	1105	1465	1500
鉄筋カッター刃長	mm	90	100	150	150	150	180	215	215
破砕力	kN	315	450	600	880	900	1000	1115	1400
使用圧力	MPa	25	28	28	32	32	32	32	32
標準装備バルブ		増速バルブ	増速バルブ	増速バルブ	増速バルブ	増速バルブ	増速バルブ	増速バルブ	増速バルブ
取付ショベルクラス	ton	3-5	6-9	10-16	18-25	18-25	30-45	40-100	50-100

*OSC-35Bは、3-5tonクラスを網羅するDUOタイプです。

*アタッチメントの取付ショベルは、仕様欄に表示しているクラスのショベルでも取り付けられない場合がございますので、ご相談ください。

小割機
OSC Series

永久磁石付 マグネットコワリクン

小割から鉄筋回収まで効率的に



OSC-135PB	OSC-200PB
-----------	-----------

- 強力な永久磁石採用で素早い鉄筋回収ができ、電気配線は不要
- 圧砕機配管があれば、どのショベルでも取付可能
- フットペダルで磁石のON/OFFがラクラク操作

永久磁石		OSC-135PB	OSC-200PB
質量	kg	1455	2215
全長	mm	1810	2105
全高	mm	1395	1630
最大開口幅	mm	730	870
鉄筋カッター刃長	mm	150	150
破砕力	kN	600	880
使用圧力	MPa	28	32
標準装備バルブ		増速バルブ	増速バルブ
取付ショベルクラス	ton	11-16	18-25
マグネット吸着面	mm	590×380	660×450
吸着質量	kg	48	57

*吸着質量は、かさ比重1.3の対象物を吸着した時の値を示しています。
 *アタッチメントの取付ショベルは、仕様欄に表示しているクラスのショベルでも取り付けられない場合がございますので、ご相談ください。
 *マグネットコワリクンを装着した油圧ショベルの運転については、P46「解体機械のご使用にあたって」をご確認ください。

小割機
OSC Series

電磁石付 マグネットコワリクン

破砕力も磁力もダントツ



OSC-135MB OSC-200MB2 OSC-210MD OSC-200HMB2 OSC-210HMD
OSC-360MB OSC-160GMB OSC-250GMB OSC-360GMB

- 当社独自の角型マグネットを、分割組み込み構造でコワリクンと一体化
- 強力な磁力でガラ付きの鉄筋も容易に回収
- 磁石はフレームからはみ出さない機能的フォルム、耐摩耗プレートで耐久性アップ
- 電源装置監視機能と故障箇所ランプ表示で異常時に素早く対応
- 強力型マグネット(HMB)タイプと220Vマグネット(GMB)、破砕力に重点を置いた強力型(OSC-210MD・HMD)もございます

特殊仕様機(A-Mgタイプ)
 可動アーム側にもマグネットを取り付け可能です。
 マグネットサイズは、
 Φ500 (10~16tonクラス)
 Φ600 (18~25tonクラス)
 を標準でご用意しております。

マグネット仕様		OSC-135MB	OSC-200MB2	OSC-210MD	OSC-200HMB2	OSC-210HMD	OSC-360MB	OSC-160GMB	OSC-250GMB	OSC-360GMB
		標準・電磁石			強力・電磁石			標準・電磁石	220V・電磁石	
質量	kg	1375	2175	2330	2195	2350	3770	2300	2520	3950
全長	mm	1840	2145	2215	2145	2215	2570	1940	2085	2550
全高	mm	1355	1575	1645	1575	1645	1905	1595	1675	1940
最大開口幅	mm	730	870	815	870	815	1105	810	870	1105
鉄筋カッター刃長	mm	150	150	150	150	150	180	150	150	180
破砕力	kN	600	880	900	880	900	1000	700	880	1000
使用圧力	MPa	28	32	32	32	32	32	32	32	32
標準装備バルブ		増速バルブ	増速バルブ	増速バルブ	増速バルブ	増速バルブ	増速バルブ	増速バルブ	増速バルブ	増速バルブ
取付ショベルクラス	ton	11-16	18-25	18-25	18-25	18-25	30-45	18-25	18-25	30-45
マグネット吸着面	mm	600×475	715×555	715×555	715×555	715×555	850×665	850×700	850×700	850×700
マグネット使用電圧	V	24	24	24	24	24	24	220	220	220
吸着質量	kg	70	95	95	130	130	170	245	245	245

*吸着質量は、かさ比重1.3の対象物を吸着した時の値を示しています。 *ショベルの型式・種類により、オルタネータの交換が必要になる場合がございます。
 *アタッチメントの取付ショベルは、仕様欄に表示しているクラスのショベルでも取り付けられない場合がございますので、ご相談ください。
 *マグネットコワリクンを装着した油圧ショベルの運転については、P46「解体機械のご使用にあたって」をご確認ください。

TS CUTTER

TSカッターシリーズ

- TSカッターの本質はそのままに、進化した鉄骨切断機
- 過酷な環境での使用にも耐える信頼の特殊鋳鋼採用
- 増速バルブの採用で、スピーディな開閉(TS-WB/TS-Wクロスカッター)
- 3~200tonクラスまで幅広いラインアップ

- * サイドカバー標準装備: TS-WB700CV, TS-WB800CV, TS-W450XCV (FRのみ), TS-W600XCV, TS-W900XCV, TS-W1200XCV
- * サイドカバーオプション装備: TS-WB600CV, TS-W650XCV



鉄骨切断機

TS-WB Series

サイレント TS-WBカッター

強力な切断力で抜群の威力を発揮



TS-WB600CV	TS-WB700CV
TS-WB800CV	TS-WB900CV
TS-WB1000CV	TS-WB1150CV
TS-WB1300CV*	TS-WB1500CV*

		TS-WB600CV FR/ARTS/HR/FHR	TS-WB700CV FR/HR/FHR	TS-WB800CV FHR	TS-WB900CV FHR
質量(標準)	kg	2510/2620/2600/2610	3980/4010/4020	5170	7370
質量(最軽量)	kg	2450/2560/2540/2550	3820/3850/3860	4990	7190
全長	mm	2470/2680/2640/2640	3050	3340	3860
最大開口幅	mm	710	930	1050	1190
全幅	mm	1680	1650	1950	1940
カッター刃長	mm	600	700	800	900
切断力(中央部)	kN	2300	2710	3000	3460
使用圧力	MPa	30	30-32	30-32	30-32
標準装備バルブ		増速バルブ	増速バルブ	増速バルブ	増速バルブ
取付ショベルクラス	ton	20-25	30-40	40-48	60-100



TS-WB700CV

		TS-WB1000CV FHR	TS-WB1150CV FHR	TS-WB1300CV FHR	TS-WB1500CV FHR
超大型・TS-WBカッター					
質量(標準)	kg	9340	11000	15000	18200
質量(最軽量)	kg	9140	10710	14650	17800
全長	mm	4170	4460	5000	5420
最大開口幅	mm	1370	1600	1800	2120
全幅	mm	2400	2360	2590	2790
カッター刃長	mm	1000	1150	1300	1500
切断力(中央部)	kN	3675	3650	4000	4600
使用圧力	MPa	30	30	30	30-32
標準装備バルブ		増速バルブ	増速バルブ	増速バルブ	増速バルブ
取付ショベルクラス	ton	100-200	160-	160-	330-

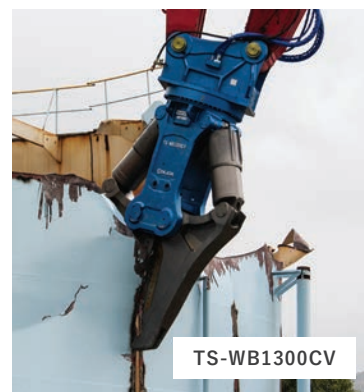

TS-WB1300CV

*フリー旋回はFR、油圧旋回はHR、アーツ旋回はARTSと記載しています。 *FHRは、フリー旋回・油圧旋回兼用タイプです。《特許取得》
*最軽量はロッドカバーとサイドカバーを装着しない状態の重量です。
*アタッチメントの取付ショベルは、仕様欄に表示しているクラスのショベルでも取り付けられない場合がございますので、ご相談ください。

鉄骨切断機

TS-W XCV Series

サイレント
TS-Wクロスカッター

特殊形状刃で確実、スムーズに切断



TS-W450XCV | TS-W600XCV
TS-W650XCV | TS-W900XCV
TS-W1200XCV | TS-W1400XCV
TS-W1600XCV | TS-W2100XCV※
TS-W2300XCV※

		TS-W450XCV FR/ARTS/HR	TS-W600XCV FR/ARTS/HR	TS-W650XCV FR/ARTS/HR/FHR	TS-W900XCV FR/HR/FHR
質量(標準)	kg	750/850/860	1430/1480/1480	2420/2530/2510/2520	4020/4050/4060
質量(最軽量)	kg	710/820/830	1370/1420/1420	2345/2455/2435/2445	3840/3870/3880
全長	mm	1500/1700/1690	2010/2120/2065	2310/2520/2480/2480	2830
開口幅(最大/最小)	mm	445/-160	590/-250	680/-270	900/-320
全幅	mm	910	1160	1350	1615
カッター刃長	mm	420	570	640	820
切断力(中央部)	kN	860	1275	1500	2650
切断力(先端部)	kN	430	590	800	1260
使用圧力	MPa	28	30-32	30	30-32
標準装備バルブ		増速バルブ	増速バルブ	増速バルブ	増速バルブ
取付ショベルクラス	ton	6-9	11-16	20-25	30-40

※受注生産 ※受注生産

		TS-W1200XCV FHR	TS-W1400XCV FHR	TS-W1600XCV FHR	TS-W2100XCV FHR	TS-W2300XCV FHR
質量(標準)	kg	5000	7420	10860	14600	18100
質量(最軽量)	kg	4790	7160	10560	14140	17550
全長	mm	3080	3515	4030	4530	4870
開口幅(最大/最小)	mm	1200/-330	1400/-430	1600/-580	2100/-620	2300/-705
全幅	mm	1900	2190	2645	3130	3440
カッター刃長	mm	975	1050	1300	1530	1665
切断力(中央部)	kN	2740	3500	3560	3880	4815
切断力(先端部)	kN	1370	1660	1780	1920	2410
使用圧力	MPa	30-32	30-32	30-32	30-32	30-32
標準装備バルブ		増速バルブ	増速バルブ	増速バルブ	増速バルブ	増速バルブ
取付ショベルクラス	ton	40-48	60-100	160-	160-	330-

*フリー旋回はFR、油圧旋回はHR、アーツ旋回はARTSと記載しています。 *FHRは、フリー旋回・油圧旋回兼用タイプです。《特許取得》
*最軽量はロッドカバーとサイドカバーを装着しない状態の重量です。 *TS-W650XCVは、オプションでBタイプ(カッター刃ボルトオンタイプ)がございます。
*アタッチメントの取付ショベルは、仕様欄に表示しているクラスのショベルでも取り付けられない場合がございますので、ご相談ください。



ココがポイント!!

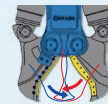

- ①先端刃がクロスするため対象物を逃さない
- ②点で当たる事で切断力が集中



鉄骨切断機

TS-S Series

サイレント
TS-Sカッター

片刃駆動でも、優れた切断力&スピードを発揮



TS-S250C | TS-S320C | TS-S430C※ | TS-S550C | TS-S660C

- 特殊形状のカッター刃 (ARC刃 円弧形状刃) の採用により、カタログ値以上の切断力を発揮
- シングルシリンダ片刃駆動
- 増速バルブを廃止することによりシンプルなシリンダ構造で信頼性を向上、高性能なショベルの吐出量を有効に生かす大ロッド径を採用して開きのスピードを確保

※FHRは受注生産

		TS-S250C FR/ARTS/HR	TS-S320C FR/ARTS/HR	TS-S430C FR/ARTS/HR/FHR	TS-S550C FR/ARTS/HR/FHR	TS-S660C FHR
質量	kg	280/325/330	755/775/775	1395/1485/1475/1495	2420/2520/2500/2520	3635
全長	mm	1155/1255/1255	1630/1635/1630	2055/2215/2210/2210	2445/2590/2550/2550	2785
先端開口幅	mm	325	475	565	690	815
刃先開口幅	mm	220	340	400	515	630
全幅	mm	605	875	1115	1400	1620
カッター刃長(フレーム/アーム)	mm	220/250	320/380	420/500	550/660	660/720
切断力(中央部)	kN	405	745	1080	1910	2310
使用圧力	MPa	25	28	28	32	32
取付ショベルクラス	ton	3-5	6-9	12-18	20-25	30-40

*フリー旋回はFR、油圧旋回はHR、アーツ旋回はARTSと記載しています。 *FHRは、フリー旋回・油圧旋回兼用タイプです。《特許取得》
*アタッチメントの取付ショベルは、仕様欄に表示しているクラスのショベルでも取り付けられない場合がございますので、ご相談ください。



TS-S430C

油圧ブレイカ

大割機

小割機

鉄骨切断機

つかみ機

カプラ

リサイクルメント

解体その他

鉄骨切断機

TS Series

サイレント TSカッター

確かな切れ味の鉄骨切断専用機



TS500RCL

- 強力な切断力で、危険なガス溶断作業を削減
- 先端のプレス刃で鉄骨を押しつぶし、中央のカッター刃で切断するので、鉄骨を逃さず切断が可能
- 横向き、縦向き、斜めどの角度でも連続作業ができる360°フリー旋回

		TS500RCL FR	
質量(標準)	kg	2430	
全長	mm	2400	
最大開口幅	mm	570	
全幅(アーム全開時)	mm	1220	
カッター刃長	mm	500	
切断力(中央部)	kN	2620	
使用圧力	MPa	28	
取付ショベルクラス	ton	18-25	

*フリー旋回はFRと記載しています。

*アタッチメントの取付ショベルは、仕様欄に表示しているクラスのショベルでも取り付けられない場合がございますので、ご相談ください。



鉄骨切断機

BAS Series

ビッグアイオンシャー

金属スクラップの減容化とタンク解体の決定版

BAS350C-HR | BAS450C-HR

- 鋼鉄、鉄骨、鉄板など、多様な素材の切断作業に対応
- 作業効率向上とコストダウンに貢献

		BAS350C-HR	BAS450C-HR
質量(標準)	kg	6100	7500
全長	mm	4895	5310
最大開口幅	mm	840	940
全幅	mm	1650	1750
カッター刃奥行	mm	865	940
切断力(先端部)	kN	1850	2000
切断力(喉元部)	kN	8100	9660
取付ショベルクラス	ton	30-38	40-48

*油圧旋回はHRと記載しています。

*アタッチメントの取付ショベルは、仕様欄に表示しているクラスのショベルでも取り付けられない場合がございますので、ご相談ください。



BAS450C-HR





TS-WB600CV

油圧ブレイカ

大割機

小割機

DEMOLITION SHEAR

鉄骨切断機

つかみ機



TS-W1400XCV



TS-W900XCV

カプラ

リサイクル
アタッチメント



TS-S320C

解体その他

ASG SERIES

サイレントグラップル

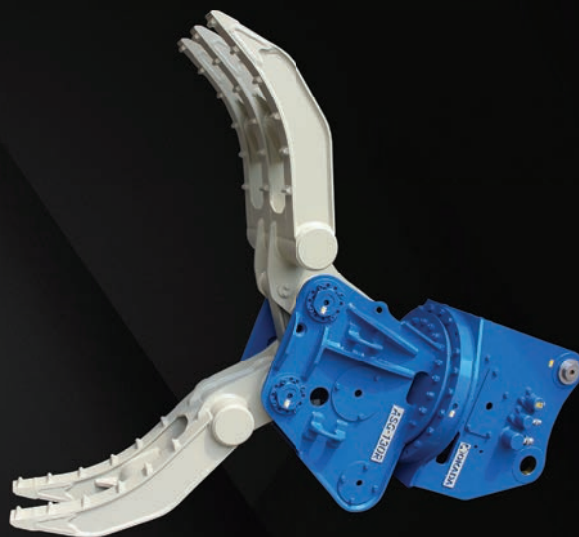

- 360° 油圧回転式で微妙な位置決めも難なくクリア
- 強力な回転モーター採用により、長尺物や重量物の移動時の旋回がラクラク
- ASG-35R/RDFは3~5ton 2クラスを網羅するDUOモデル
- ASG-20RDF, 35RDF, 60RDF, 130RDF, 210RDFは電磁弁仕様、ブレーカ配管で複合操作が可能。

オプションとして比例制御仕様をご用意。グリップスイッチの押し加減のみで開閉・旋回操作の速度を調整でき、重いフットペダルを踏み続ける必要はございません。

グラップル

ASG Series

サイレント グラップル

360° 油圧回転つかみ機



ASG-20R/RDF | ASG-35R/RDF | ASG-60R/RDF
ASG-130R/RDF | ASG-210R/RDF | ASG-300R
ASG-130SR※ | ASG-210SR※



※受注生産

		サイレントグラップル											石づかみグラップル	
		ASG-20R	ASG-20RDF	ASG-35R	ASG-35RDF	ASG-60R	ASG-60RDF	ASG-130R	ASG-130RDF	ASG-210R	ASG-210RDF	ASG-300R	ASG-130SR	ASG-210SR
質量(標準)	kg	190	195	230	235	530	555	950	990	1595	1675	2390	940	1535
最大全長	mm	1275		1455		1915	1930	2195	2255	2645	2690	2740	2215	2630
最大開口幅	mm	1000		1145		1660		1830		2335		2360	1785	2305
爪幅(3本・2本)	mm	285・155		295・155		480・270		600・340		800・460		905・515	385	460
最大爪高さ	mm	555		650		865		955		1200		1450	985	1215
使用圧力	シリンダ	MPa		25		28	25	28		28	25	28	28	28
	モーター	MPa		7	-	7	-	18	-	21	-	19	-	21
使用電圧(DC)	V	-	12	-	12	-	24	-	24	-	24	-	-	-
取付ショベルクラス	ton	2-3		3-5		6-9		10-16		18-25		30	10-16	18-25

*サイレントグラップルには、圧碎機配管に加え旋回配管とドレン配管が必要です。 *RDF仕様機はブレーカ配管で使用してください。
*ASG-130SR/210SRは石づかみグラップル(特注機)です。
*アタッチメントの取付ショベルは、仕様欄に表示しているクラスのショベルでも取り付けられない場合がございますので、ご相談ください。

フォーク

IFC Series

チルトフォーク

- 重量軽減 油圧タイプ
- フォーク開口時の音と振動を軽減
- 木造家屋の解体や産業廃棄物の処理などの作業範囲が広がる



		IFC05	IFC15	IFC35	IFC55	IFC70	IFC120	IFC200	IFC300
質量(標準)	kg	65	110	165	260	385	650	1245	1970
最大全長	mm	695	875	1065	1230	1380	1645	1940	2400
最大開口幅	mm	760	975	1195	1350	1690	1890	2340	2410
爪幅(3本/2本)	mm	250	270	330	430	470	560	720	905
最大爪高さ	mm	410	550	660	750	890	1030	1255	1450
使用圧力	MPa	20.5	20.5	24.5	24.5	27.5	27.5	27.5	27.5
取付ショベルクラス	ton	1	1.5	3	5	6	12	20	30

*適用クラスは目安となります。
 *本体に圧砕機配管が必要となります。
 *アタッチメントの取付ショベルは、仕様欄に表示しているクラスのショベルでも取り付けられない場合がございますので、ご相談ください。

フォーク

HS-L/HS-N Series

油圧式フォーク

- パワフルに掴む、汎用型フォーク
- 油圧シリンダ内蔵によりパワーアップ
- ピン2本でショベルの脱着がスムーズ



軽量型 HS-L



耐久型 HS-N

		HS-40L	HS-60L	HS-80L	HS-150L	HS-250L	HS-450L	HS-700L	HS-250N	HS-500N	HS-700N	HS-1000N	HS-1200N
質量(標準)	kg	63	101	152	220	365	680	1200	365	920	1340	1600	2000
最大開口幅	mm	830	995	1195	1365	1640	1870	2220	1665	2080	2250	2350	2430
使用圧力	MPa	-20.6	-20.6	-20.6	-24.5	-24.5	-27.4	-27.4	-24.5	-27.4	-27.4	-27.4	-27.4
取付ショベルクラス	ton	(1)-1.8	1.5-2.7	3-3.9	4-5.9	6-8	10-14	15-21	6-8	10-18	15-21	22-25	30-33

*アタッチメントの取付ショベルは、仕様欄に表示しているクラスのショベルでも取り付けられない場合がございますので、ご相談ください。

フォーク

S-L/S-N Series

機械式フォーク

- シンプルなフォルムに潜む強靱なつかみ力
- 特殊鋼を使用した、高い耐久性
- スクラップ処理をはじめ、木材処理など広い用途で活躍



軽量型 S-L



耐久型 S-N

		S-40L	S-60L	S-80L	S-150L	S-250L	S-450L	S-700L	S-250N	S-500N	S-700N	S-1000N	S-1200N
質量(標準)	kg	55	100	160	170	300	650	1100	340	800	1150	1350	1850
最大開口幅	mm	900	1090	1340	1455	1700	2170	2400	1880	2100	2300	2350	2450
取付ショベルクラス	ton	-1.8	2-2.7	3-3.9	4-5.5	6-8	10-14	15-21	6-8	10-18	15-21	22-25	30-33

*アタッチメントの取付ショベルは、仕様欄に表示しているクラスのショベルでも取り付けられない場合がございますので、ご相談ください。

フォーク

α Series

機械式2点式フォーク

- こだわりの新機構フォーク
- 2点留めで、ショベル脱着がスムーズ
- シンプルなリンクモーションで開閉がスピーディで、つかみ力もアップ



α型 α-L

		α-40L	α-60L	α-80L	α-150L	α-250L	α-450L	α-700L
質量(標準)	kg	58	91	121	186	340	630	1010
最大開口幅	mm	710	900	1050	1310	1600	1800	2130
取付ショベルクラス	ton	1-1.8	2-2.7	3-3.9	4-5.5	6-8	10-14	15-21

*アタッチメントの取付ショベルは、仕様欄に表示しているクラスのショベルでも取り付けられない場合がございますので、ご相談ください。

油圧ブレイカ

大割機

小割機

鉄骨切断機

つかみ機

カプラ

リサイクル
アタッチメント

解体その他

AL SERIES

油圧オートカプラ



- 油圧式なので、運転席から降りることなくスピーディにアタッチメントの交換が可能
- アタッチメント交換作業時に重機に接近する必要がなく、
重量物(ピン)の脱着や大ハンマーによる危険な作業が不要となり安全性が向上
- 油圧ホースの脱着時に油漏れのリスクもなくなるため、周辺環境への影響制御が図れる
- オペレータ1名で交換作業ができるため作業員の削減が可能なおえ、作業時間も大幅に短縮
- 現場状況に応じた、最適なアタッチメントを瞬時に交換できるため生産性が向上

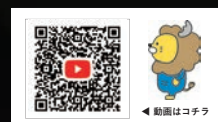

カプラ

AL Series

油圧オートカプラ

アタッチメントの交換をオペレータ1人で安全に

NETIS No. KT-210010-A

ALVL80 | ALSQ120 | ALSQ200 | ALSQ400



ALSQ120



ALSQ120

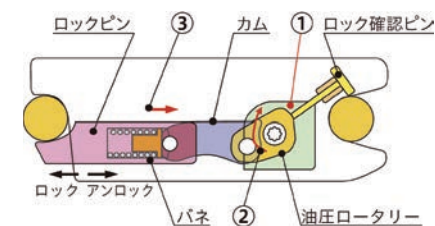

- ① 本体からのリリース圧でロータリーを稼働
- ② カムを引き上げる
- ③ ロックピンを引っ込める



取付例
(TOP-100J)

COMING SOON

		ALVL80	ALSQ120	ALSQ200	ALSQ400
質量	kg	86	160	290	427
全長	mm	486	630	817	869
全高	mm	355	430	551	513
全幅	mm	392	530	602	693
リンク・アーム側	取付ピン径	mm	50	60	80
	取付幅	mm	312	375	458
	ピン間距離	mm	200	260	326
アタッチメント側	ピン径	mm	60	60	70
取付ショベルクラス		ton	7	12	20

*アタッチメントの取付ショベルは、仕様欄に表示しているクラスのショベルでも取り付けられない場合がございますので、ご相談ください。

カプラ

SE Series

SEカプラ

アタッチメントの交換がわずか数分で



SE200 | SE350 | SE450 | SE850 | SE2000



- 重い取付ピンの抜き差しや、大ハンマーでの危険な作業が不要で
1人で作業ができるため、高い安全性を確保
- バケットからあらゆるアタッチメントまで装着可能で、装着後の脱落防止装置も
内蔵しており安心
- 耐久性に優れた特殊鋳鋼を採用



SE450



SE850



SE850

		SE200	SE350	SE450	SE850	SE2000
質量	kg	370	650	790	1580	2500
全長	mm	883	1110	1160	1450	1630
全高	mm	560	675	700	885	995
全幅	mm	440	545	620	700	820
ピン間適合範囲・ピン径	mm	430-530・Φ80	520-700・Φ90	560-710・Φ100	630-790・Φ130	665-840・Φ150
脱落防止装置		固定側:オートロック		アーム側:ロックピン		
使用圧力	MPa	30-35	30-35	30-35	30-35	30-35
取付ショベルクラス	ton	20-25	30-35	40-50	85-100	150-200

*取付ショベル・仕様により質量、ピン間適合範囲が異なりますので、事前にご相談ください。
 *本製品は標準アームに対応します。ロングアーム、ロングブーム仕様へは使用しないで下さい。
 *本製品は標準ショベル対応製品です。クレーン仕様機には対応しておりません。
 *アタッチメントの取付ショベルは、仕様欄に表示しているクラスのショベルでも取り付けられない場合がございますので、ご相談ください。

カプラ

OK/SOK Series

OKロックII・スーパーOKロックII

ショベルにアタッチメントをクイック装着

OK-10 | OK-20 | OK-25 | OK-45 | OK-70
 SOK-45 | SOK-70

- セットスクリューに組み込んだ円形クサビが荷重を分散し
軽減するため、セットスクリューの変形や破損を防ぎます
- S字ロックアーム方式採用で、セットスクリューに直接負荷が
かかりません(OK-10・20・25を除く)
- 全機種、各油圧ショベルのアームクレーン仕様車に対応

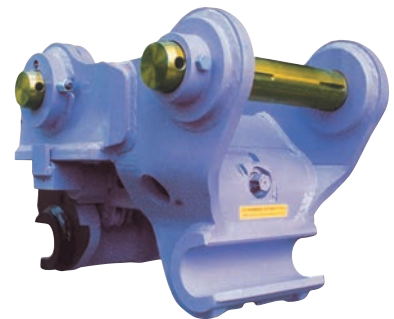
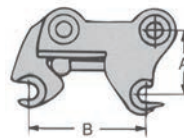

OKロックII (機械式)		OK-10	OK-20	OK-25	OK-45	OK-70
質量	kg	35	40	75	155	335
寸法 A	mm	200	220	260	310	380
寸法 B	最大	mm	300	350	420	630
	最小	mm	165	223	265	420
取付ショベルクラス	ton	3	4	6	12	20

スーパーOKロックII (油圧式)		SOK-45	SOK-70
質量	kg	160	340
寸法 A	mm	310	380
寸法 B	最大	mm	500
	最小	mm	354
取付ショベルクラス	ton	12	20

*アタッチメントの取付ショベルは、仕様欄に表示しているクラスのショベルでも取り付けられない場合がございますので、ご相談ください。
 *取付ショベルによって質量が異なる場合がございますのでご了承ください。

油圧ブレイカ

大割機

小割機

鉄骨切断機

つかみ機

カプラ

リサイクル
アタッチメント

解体その他

ふるい機

TMB Series

サイレントアミダス

様々な混合物の選別処理に

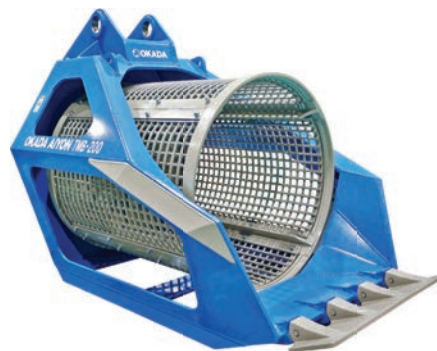

TMB-60 | TMB-135 | TMB-200 | TMB-300※

- 筒型の網の回転により、中の混合物をスピーディに選別・ふるい分け
- 特殊バルブの採用により、回転制御(左右回転・回転数)が自在に
- 機能的なフレーム構造で、軽量化と使いやすさを実現



TMB-135



TMB-200

※受注生産

		TMB-60	TMB-135	TMB-200	TMB-300
質量	kg	730	1460	2070	2950
全長	mm	1820	2350	2580	3100
全高	mm	1310	1670	1835	2140
全幅	mm	1050	1550	1680	1860
ふるい径	mm	815	1100	1200	1400
ふるい長	mm	950	1250	1400	1600
使用圧力	MPa	16	19-28	19-28	19-28
最大ふるい容積	m ³	0.15	0.4	0.5	0.8
取付ショベルクラス	ton	6-9	10-16	20-25	30-40

*TMB-60は30mm織アミ、TMB135-300は、60mm織アミ取付時の質量です。

*アタッチメントの取付ショベルは、仕様欄に表示しているクラスのショベルでも取り付けられない場合がございますので、ご相談ください。

リフティング
マグネット

HM-200T

建設機械用全油圧式薄型マグネット

アイヨン ハイマグ

- クラス最大級のマグネット径と吸着力でスクラップや鉄筋の収集作業で大活躍
- マグネット本体に発電機を内蔵しており、煩わしい電気配線は不要
- 圧碎機配管のフットペダルにより、吸着・開放が容易にできます

		HM-200T
質量	kg	1850
全長	mm	1650
全高(爪先まで)	mm	1025
全高(マグネットまで)	mm	1025
爪幅	mm	1040
使用圧力	MPa	21
マグネット外径	Φmm	1150
吸着質量	kg	300
取付ショベルクラス	ton	18-25



*吸着質量は、かさ比重1.3の対象物を吸着した時の値を示しています。

*アタッチメントの取付ショベルは、仕様欄に表示しているクラスのショベルでも取り付けられない場合がございますので、ご相談ください。

*アイヨンハイマグを装着した油圧ショベルの運転については、P46「解体機械のご使用にあたって」をご確認ください。

散水機

ASK Series

散水小僧

散水作業の省力化、無人化で経済性、安全性アップ

NETIS No. KT-190028-A

コンパクト&パワフル

- 小型軽量で、狭い工事用足場への設置も簡単
- リモコン操作で本体を左右120度、ノズルを上下90度動かせ、放水の向きと散水/停止の切り替えが可能
- 電源は電動工具用の大容量バッテリーまたはAC100Vの選択が可能

効率よく、安全に操作可能

- 設定した範囲内を自動で散水する、「自動首振り機能」が新搭載
- 同一現場内で、最大4台の送信機×4チャンネルで16台の散水小僧を個別に操作、同時稼働させることができるため、非常に効率的
- 遠隔で操作するため、高所や重機近くの散水でも接触事故の危険性がなく、安全に作業を行うことが可能

		ASK-300B
質量	kg	11.5
全高	mm	350
全幅	mm	265
ノズル径	inch	3/4
水供給口(テーパめねじ)	inch	3/4
最高使用圧力	MPa	14
散水量目安	ℓ/min	高圧40/低圧70
操作方法		無線操作 到達距離30m(特定小電力無線規格準拠)
操作内容		ノズル上下(90度)、左右旋回(120度)、バルブ開閉、自動首振り
最大同時稼働台数	送信機	4台
	散水小僧本体	16台
動力		電動工具用大容量バッテリーまたはAC100V

*散水にはポンプ接続が必要になります。(散水小僧単体ではご使用いただけません)
*散水量は目安であり、ポンプの性能、散水小僧の接続台数、使用するノズル等の条件で変動します。

ハンドカッター

LSI-200

スーパーハンドカッター

油圧式手持ちカッター

- 油圧式のため、ガス溶断やグラインダーで行っていた作業が安全に
- 従来他社のカッターに比べ、強力な切断力に加えて圧倒的な開閉スピードを両立
- 自動車解体、スクラップ処理などのリサイクル作業や建物内装解体現場に最適

油圧パワーユニット		P06-LSI-10-50
質量	kg	43.5
寸法	mm	372×312×431
モーター出力	kW	1.5(3000rpm時)
電圧(3相)	V	200(50-60Hz)
作動油タンク	ℓ	9
使用圧力	MPa	50

スーパーハンドカッター		LSI-200
質量	kg	13.8
寸法	mm	680×190×163
最大開口幅	mm	125
切断力	kN	310
使用圧力	MPa	50

*ガソリンエンジンタイプもございます。



◀動画はこちら



油圧
プレーカ

大割機

小割機

鉄骨
切断機

鉄骨
切断機

カ
プ
ラ

リ
サ
イ
ク
ル
ア
タ
ッ
チ
メ
ン
ト

解
体
そ
の
他



NWG SERIES

木材用グラップル



- つかむ、揃える、切る、高性能の木材用グラップルシリーズ
- 木材を優しく包み込みながら保持力も抜群
- 爪まわりの開口幅が大きくなり、メンテナンス性が向上
- シリンダの保護機能を強化したことで、よりタフに、よりスピーディな爪の開きを獲得
- 材木の最小掴み径が小さくなり、より使いやすくなりました
- 爪側面補強板の改良により、強度が更にアップ

グラップル

木材用 グラップル

高性能木材用グラップル



◀ 動画はコチラ

NWG-31R/RV/RP | NWG-40R/RV/RP
NWG-72R/RV/RP | NWG-70RL/RVL/RPS
NWG-130R/RV/RP/RPS/RL/RVL
NWG-210R/RV/RP



オプション: 上配管仕様



木材用グラップル

- 材木の最小掴み径が小さくなり、使いやすくなりました
- 標準型から旋回強力型、電磁弁内蔵型や比例制御型など豊富な機種をラインアップ

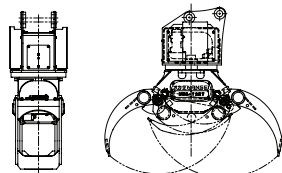

NWG-72RV

電磁弁内蔵型グラップル

- モデルチェンジで、旋回力・保持力が更にアップし安全性が向上
- 配管はブレーカ配管のみでOK。手元のスイッチで軽々簡単操作、オペレータの疲労を軽減
- ソーの併用では、ソーモーターの高圧化で、玉切りもスピーディに

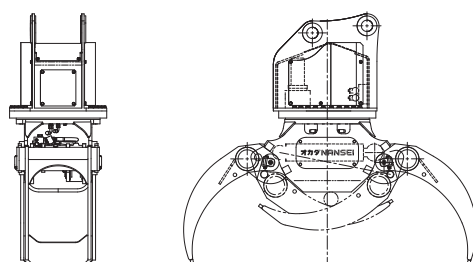

NWG-130RV

選木用グラップル(特注)

- 片側ストレートタイプの爪形状で、製材所でのハンドリング作業に使い易さを発揮
- 市場・貯木場でのはい積み、積み下ろしにスピーディに対応

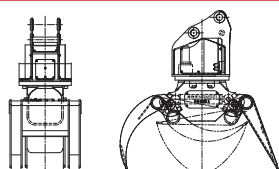

NWG-130RVL

		NWG-31R	NWG-31RV	NWG-31RP	NWG-40R	NWG-40RV	NWG-40RP
質量	kg	190	190	190	310	320	320
定格荷重	kg	1000	1000	1000	2000	2000	2000
全長(開時)	mm	1050	1050	1050	1275	1275	1275
最大開口幅	mm	1030	1030	1030	1430	1430	1430
最小掴み径	mm	65	65	65	90	90	90
ソー付き		-	-	-	-	-	-
速度比例制御		-	-	○	-	-	○
特注:選木用爪		-	-	-	-	-	-
取付ショベルクラス	ton	3-3.5	3-3.5	3-3.5	4-5.5	4-5.5	4-5.5

		NWG-72R	NWG-72RV	NWG-72RP	NWG-70RL	NWG-70RVL
質量	kg	590	590	590	580	580
定格荷重	kg	2000	2000	2000	2000	2000
全長(開時)	mm	1520	1520	1520	1460	1460
最大開口幅	mm	1720	1720	1720	1700	1700
最小掴み径	mm	90	90	90	80	80
ソー付き		-	-	-	-	-
速度比例制御		-	-	○	-	-
特注:選木用爪		-	-	-	○	○
取付ショベルクラス	ton	6-9	6-9	6-9	6-9	6-9

		NWG-70RPS	NWG-130R	NWG-130RV	NWG-130RP	NWG-130RPS
質量	kg	730	880	890	890	1090
定格荷重	kg	2000	3000	3000	3000	3000
全長(開時)	mm	1470	1680	1680	1680	1680
最大開口幅	mm	1720	1920	1920	1920	1920
最小掴み径	mm	100	100	100	100	100
ソー付き		○	-	-	-	○
速度比例制御		○	-	-	○	○
特注:選木用爪		-	-	-	-	-
取付ショベルクラス	ton	6-9	10-16	10-16	10-16	10-16

		NWG-130RL	NWG-130RVL	NWG-210R	NWG-210RV	NWG-210RP
質量	kg	980	990	1220	1240	1240
定格荷重	kg	3000	3000	3000	3000	3000
全長(開時)	mm	1940	1940	1850	1850	1850
最大開口幅	mm	1890	1890	2300	2300	2300
最小掴み径	mm	40	40	140	140	140
ソー付き		-	-	-	-	-
速度比例制御		-	-	-	-	○
特注:選木用爪		○	○	-	-	-
取付ショベルクラス	ton	10-16	10-16	16-20	16-20	16-20

*R…旋回減速機内蔵型、V…電磁弁内蔵型、P…比例制御、L…選木仕様、S…ソー付き
 *NWG-71・130RPL:比例制御+選木仕様もございます。*特注でフリータイプ(1本ピン)もございます。
 *一部の機種は大容量モーターを使用しており、詳しくはお近くの営業所にお問い合わせ願います。
 *アタッチメントの取付ショベルは、仕様欄に表示しているクラスのショベルでも取り付けられない場合がございますので、ご相談ください。

NPG SERIES

プロセッサ / プロセッサ ハーベスタ

- 強力な枝払い力とスムーズな送材を実現
- チェンソー自動張り機能を搭載で、作業効率がアップ
- シンプルな構造でメンテナンスが容易
- 余裕のある玉切りが可能
- 高トルク仕様で造材作業がスピーディに進みます

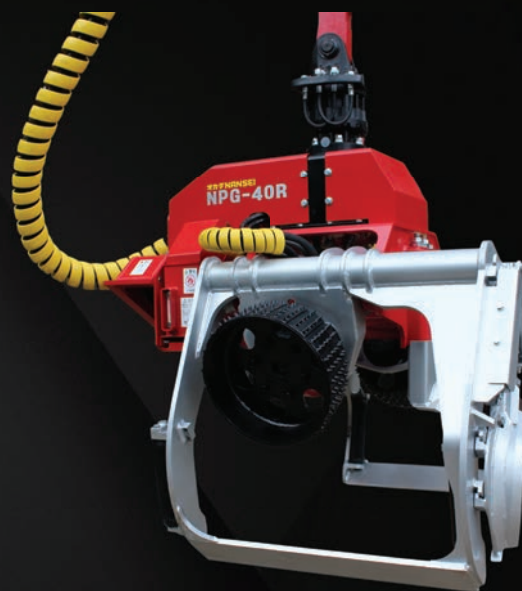

プロセッサ

NPG Series

ローラ式プロセッサ

シンプルさと耐久性、コストパフォーマンスを追求したプロセッサ



- 2ローラおよび3ナイフ(スプリング保持)のシンプルな構造で、メンテナンスが容易
- アイアンスパイクローラが材を強力にグリップし、ストレスの少ない送材が可能
- チェンソー自動張り機能を搭載。ソーチェーンの張りを調整する手間がなくなり、作業性が向上
- 750mmハーベスタバーを採用することで切断直径550mmを確保、余裕のある玉切りが可能
- 玉切り異常報知機能:自動停止、ブザー警告でチェンソーの破損を防止



NPG-40R

質量(本体+可動式吊具)	kg	1090 + 230	玉切り最大材径	mm	550
爪最大開口幅	mm	1040	材積集計表示機能		材径、長さ、CSV形式
グラップル許容荷重	kg	1000	チェンソー張り方式		自動張り
送材力	kN	16.6	旋回角度		360°有限旋回
最高送材速度	m/min	190	使用圧力	MPa	27.4
送材可能材径	mm	30-420	使用流量	ℓ/min	150-180
送材方式		2ローラ式	制御電源		DC24V 15A
枝払いナイフ数		3枚可動刃	取付ショベルクラス	ton	12-16

*アタッチメントの取付ショベルは、仕様欄に表示しているクラスのショベルでも取り付けられない場合がございますので、ご相談ください。

ローラ式プロセッサ

送材モーターを高トルク仕様にすることで、引き上げ造材の作業効率が向上

- 高トルク仕様で造材作業がスピーディに進みます
- チェーンソー自動張り機能を搭載。ソーチェーンの張りを調整する手間が無くなり、作業性が向上
- 750mmハーベスタバーを採用することで切断直径550mmを確保。余裕のある玉切りが可能
- まとめて掴める優れたグラップル機能で、はい積み作業の効率アップ
- 3枚のナイフは脱着可能で送材に対しての微調整が可能

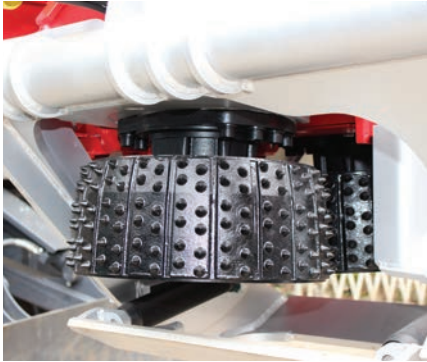

NPG-40RH

質量(本体+可動式吊具)	kg	1095 + 230	玉切り最大材径	mm	550
爪最大開口幅	mm	1040	材積集計表示機能		材径、長さ、CSV形式
グラップル許容荷重	kg	1000	チェーンソー張り方式		自動張り
送材力	kN	21.2	旋回角度		360° 有限旋回
最高送材速度	m/min	150	使用圧力	MPa	27.4
送材可能材径	mm	30-420	使用流量	ℓ/min	150-180
送材方式		2ローラ式	制御電源		DC24V 15A
枝払いナイフ数		3枚可動刃	取付ショベルクラス	ton	12-16

プロセッサ ハーベスタ

立木の伐倒・枝払い・造材の生産性を高める



- 理想的な爪形状により、1本からでも掴め、仕分け・はい積みも可能
- 5枚の枝払いナイフで原木の全周をカバー
小径でも確実な枝払い
- 低速・高速・最高速の3段変速で、一定の材径を境に、細ければスピード重視、太ければトルクがアップ
- 種類の長さ別に手動・自動に関わらず、材木と本数を集計し、総量及び個別量の表示を標準装備
- 常用操作のスイッチの全てを、操作レバーのグリップに集約
- 法面の傾斜に合わせて、引き上げながらのスムーズに造材
狭い林道でも、周りの木立を傷つけない造材作業が可能

NGH-33

質量	kg	840	測長基点機能		玉切り基点、材端基点、元付基点
全長(開時)	mm	2030	材積集計表示機能		材種、長さ、径級、個別集計
爪最大開口幅	mm	1220	常用操作スイッチ		手元集約形
送材方式		3刃駆動 ローラーチェーン(ノッチ付き)	旋回角度		360° 有限旋回
枝払い径	mm	40-330	使用圧力	MPa	27.4
枝払いナイフ数		全可動5枚刃(開閉機能付)	使用流量	ℓ/min	70(21MPa時)
玉切最大径	mm	500	ポンプ最大流量範囲	ℓ/min	100-170
玉切り異常報知機能		自動停止	制御電源		DC24V 15A
自動測定機能		任意設定(8種)	チルト角		90° ~ -35°
			取付ショベルクラス	ton	6-9

NSW SERIES

油圧式地引ウインチ



- ドラム完全フリー機構の採用により、ドラムフリーが一層軽くなり、労働負荷の軽減へ貢献
- 「より力強く、より使い易く」を求め、力と速度がワンランクアップ!! 力強い木寄せが可能に
- 運転席からでもドラムが見えるようにフレーム形状を変更
- オプションでラジコンを設定、ワンマン集材が可能に
- ガイドローラーを設定することで乱巻きを軽減



ドラムフリー機構

- ドラム完全フリー機構(ロープ引き力任意調整可能)の採用によりドラムフリーが一層軽くなり、労働負荷の軽減へ貢献

ワンランク上の直引力

- 「より力強く、より使い易く」を求め、力と速度がワンランクアップベースマシン直前までの力強い木寄せが可能

ドラムが見やすいフレーム形状

- 運転席からでもドラムが見えるように、フレーム形状を変更ワイヤロープ巻き込み具合等、危険な状態にいち早く気付くことが可能

オプションで生産性がさらに向上

- ラジコンを設定することで、ワンマン集材が可能に
- ガイドローラーを設定することで、乱巻きを軽減



油圧式地引ウインチ

集材作業の生産性向上に



◀動画はコチラ

つかみ機



NSW-15



NSW-30



NSW-46

NEW

油圧式地引ウインチ			NSW-15	NSW-30	NSW-46
質量	標準	kg	109	135	200
	ガイドローラー付	kg	(4面)127	(4面)150	(4面)215
ウインチ 巻き込み力	満巻き	kN(kgf)	10.8 (1100)	19.6 (2000)	29.4 (3000)
	平均径	kN(kgf)	12.7 (1300)	24.5 (2500)	35.2 (3600)
	素巻き	kN(kgf)	15.7 (1600)	34.3 (3500)	45.1 (4600)
ウインチ 巻き込み速度	回転数	rpm	127	83	53
	満巻き	m/min	71	61	38
	平均径	m/min	60	48	31
	素巻き	m/min	49	34	23
ロープ巻き代	最大時	Φmm×m	8×50 (満巻き5層目)	10×70 (満巻き7層目) 12×50 (満巻き6層目)	10×70 (満巻き6層目) 12×50 (満巻き5層目) 14×35 (満巻き4層目)
ブレーキ			カウンタバランスバルブ	カウンタバランスバルブ	カウンタバランスバルブ
ドラムフリー機構			油圧シリンダ	油圧シリンダ	油圧シリンダ
取付推奨ショベルクラス		ton	3-7	7-16	12-

*ウインチ巻き込み力：NSW-15は、有効圧力17.2MPa(175kgf/cm²)時、NSW-30とNSW-46は、有効圧力20.6MPa(210kgf/cm²)時の数値です。
 *ウインチ巻き込み速度：NSW-15は最大流量60L/min時、NSW-30は最大流量75L/min時、NSW-46は定格流量80L/min時(最大流量100L/min)の数値です。
 *アタッチメントの取付ショベルは、仕様欄に表示しているクラスのショベルでも取り付けられない場合がございますので、ご相談ください。

ウインチ補助品

VGR-4

バーチカルグリットローラー

地引集材をもっと楽に、もっとパワフルに

- ロープは4つのローラーでサポート
- 左右180°集材可能
- 横方向からの集材でも、フレームへの干渉がありません
- ウインチドラムの乱巻きも低減
- 4.8t までの負荷に対応

		VGR-4
質量	kg	28
最大許容荷重	t	4.8
適用ロープ径	Φmm	8-14
集材範囲		左右180°

*アタッチメントの取付ショベルは、仕様欄に表示しているクラスのショベルでも取り付けられない場合がございますので、ご相談ください。



スイングヤーダ

林業その他

IW SERIES

スイングヤーダ



- インターロック運転及びHAL、HBLの単独運転が、標準装備のラジコンで簡単操作(特定小電力を採用)
- 安全装置として、インターロック運転の張力調整や傾斜自動停止装置を標準装備
- 元柱用格納式アームはオプション設定。索張力異常時の転倒防止に大きな効果を発揮
- 元柱使用により、フリートアングルが十分確保でき、ワイヤロープ乱巻きを軽減
- 高い位置に第一滑車が取れるため、作業効率アップ
- 「微速運転」「高速運転」の追加によりワイヤロープの速度調整が可能になり、安全性・作業性を更に向上

スイングヤーダ

IW Series

スイングヤーダ

集材能率の向上、労働負担の軽減、安全性向上に貢献



スイングヤーダ			IW-22A	IW-33A
ウインチ巻き込み力 (素巻き時)	HAL	kN(kgf)	23.0 (2347)	29.2 (2980)
	HBL	kN(kgf)	23.0 (2347)	29.2 (2980)
ロープ巻き代	HAL	Φmm×m	10 × 140	10 × 250
	HBL	Φmm×m	10 × 260	10 × 440
ウインチ巻き込み速度 (満巻き時)	HAL	m/min	80	118
	HBL	m/min	98	142
サイドエンドレスドラム			オプション (リードロープ専用)	標準装備
元柱用格納式アーム			オプション	オプション
取付ショベルクラス		ton	6-12	10-
備考			上記直引力は、圧力=26MPa 索速は、総流量60ℓ/minの時の値	上記直引力は、圧力=34.3MPa 索速は、総流量90ℓ/minの時の値

元柱用格納式アーム		SB-25	SB-45
質量	kg	280	490
寸法	mm	1945 × 610 × 810	2670 × 780 × 1025
取付ショベルクラス	ton	6-12	10-

主索付きスイングヤーダ

集材作業を簡単・安全・効率的に、新開発の3胴ウインチでパワフルに



■ 主索ウインチ付きスイングヤーダ

[設置・基本索張り図]

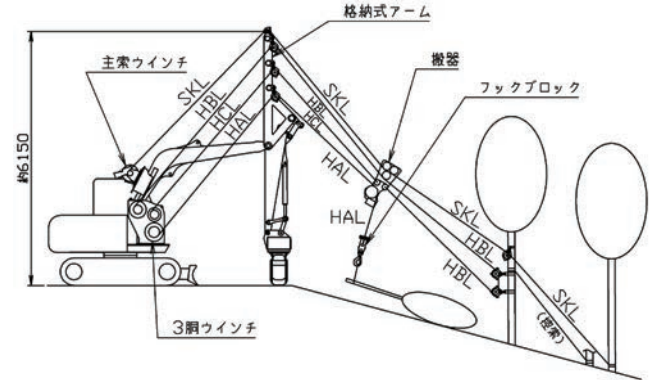

■ 3胴ウインチ付きスイングヤーダ(主索ウインチなしの場合)

[設置・基本索張り図]

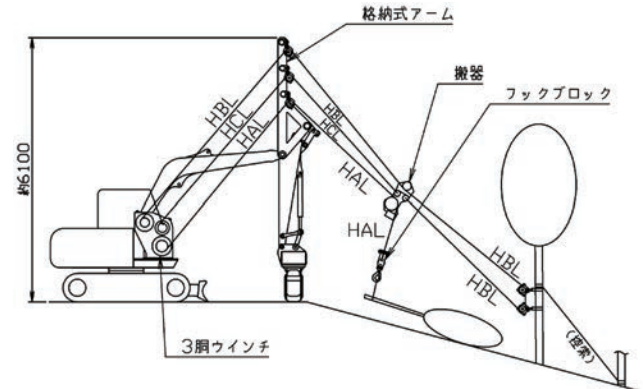

主索ウインチで安定集材

- 主索で木の質量を支えるため、集材時でも搬器の高さが下がりにくく、横取り時の搬器の振れ幅を抑制

格納式アームでショベル転倒防止

- 元柱用格納式アームでフリートアングルが十分確保でき、ワイヤロープの乱巻きを減少
- 高い位置に第一滑車が取れるため、作業効率が向上

3胴ウインチでより効率的に

- 新開発の3胴ウインチで、搬器とフックブロックを自在に操作
- 横取り作業を簡単にし、地形に合わせた集材作業が可能

繊維ロープで労働負荷・危険を低減

- ワイヤロープと比較し質量が1/6と軽く、架設作業や横取り作業が極めて楽に。材質も柔らかいため、素線で怪我をしたり、衣服をひっかける心配もありません。

3胴ウインチ			IW-23DY		
			ホールライン	ホールバックライン	ホールキャリアライン
			HAL	HBL	HCL
質量		kg		700	
ウインチ巻き込み力	素巻	kN(kgf)	23.0 (2350)	14.2 (1450)	14.2 (1450)
ウインチ巻き込み速度	満巻	m/min	84	106	90
ロープ巻き代		Φmm×m	10 × 130	8 × 220	8 × 110

主索ウインチ			W-21DY		
			質量	最大巻き込み力	最大速度
		kg	200	kN(kgf)	m/min
		kg	200	20.0 (2040)	37
		m/min			
		Φmm×m			12 × 120

OHB SERIES

ハイブリッドバケット



- バケット・グラブアーム及び旋回機能を搭載した路網開設・整備用アタッチメント
- 多機能で樹木の集積・切り株の伐根・岩塊の撤去など多彩な作業が可能
- ローテーター付きアタッチメントで法面・路網成形や掘削の作業効率が向上
- バケット底面は直線形状の為、作業性が向上し特殊鋼を採用することで、湾曲や摩耗への耐久性がアップ
- メンテナンス性に優れ、補修作業がスムーズに

グラブパケット

OHB Series

ハイブリッドバケット

路網開設整備・樹木の集積・切り株の伐根などあらゆる作業に



◀動画はコチラ



NEW

切断刃なし			OHB-50	OHB-50 HR	OHB-100	OHB-100 HR
質量	kg		680	660	1035	1020
全長	mm		1765		1890	
グラブアーム幅	mm		570		725	
最大開口幅	mm		755		1005	
バケット外幅	mm		700		910	
使用圧力	シリンダ	MPa	28		23	
	モーター	MPa	-	18	-	18
使用流量	シリンダ	ℓ/min	60		120	
	モーター	ℓ/min	-	40	-	60
バケット容量	m ³		0.22		0.4	
取付ショベルクラス	ton		6-9		10-13	

*油圧旋回はHRと記載しています。HRは、2系統配管+ドレン配管が必要です。 *記載の仕様・各値は暫定値であり、製品化の際に変更となる可能性があります。
*アタッチメントの取付ショベルは、仕様欄に表示しているクラスのショベルでも取り付けられない場合がございますので、ご相談ください。

木材切断機

OMC Series

アイオン与作

独自のノコ刃と受け刃形状で、木材の切断・小割作業がラクラク



つかみ機

- 地面上にある木材・丸太を、ARTS旋回で好きな位置を選んで切断・小割
- 根っこの小割などの前処理からリサイクル機械への投入まで 一連の作業を1台で
- リーズナブルな固定式もご用意しております
- アイオン与作は、11-22ton 2クラスを網羅するDUOモデル



OMC-160



OMC-160Fix



OMC-170PG

プロセッサ

		OMC-160 ARTS/HR	OMC-160Fix	OMC-170PG ARTS/HR
質量	kg	1385/1375	1085	1385/1375
全長	mm	2120	1700	2255/2260
全高	mm	1595	1595	1710
最大開口幅	mm	710	710	865
先端破砕力	kN	350	350	350
使用圧力	MPa	32	32	32
取付ショベルクラス	ton	11-22	11-22	11-22

*油圧旋回はHR、アーツ旋回はARTS、固定式はFixと記載しています。

*アタッチメントの取付ショベルは、仕様欄に表示しているクラスのショベルでも取り付けられない場合がございますので、ご相談ください。

地引ウインチ

木材切断機

NBS-35Fix

シンプル構造の竹伐り用アタッチメント

バンブーシャー

- 掴みやすく、切りやすくを追求し、最高の形状を実現
- 最大150mmの竹を伐るハイパワーな切断力
- オプションのレーキを使用することで、竹株や伐根作業も可能に



◀動画はコチラ



スイングヤーダ

		NBS-35Fix	外観図
質量	kg	200	
最大開口幅	mm	788	
最小掴み径	mm	30	
爪先最大掴み力	kN	28.5	
切断能力(竹径)	mm	150	
取付ショベルクラス	ton	3-5.5	

林業その他

フォワーダ

FC560S

フォワーダ

安全性と優れた整備性を備えた林業用フォワーダ



◀動画はコチラ

- 荷台には耐摩耗剛板を採用することで、優れた耐久性を実現
- メンテナンス性に優れた構造で、日常点検や清掃が容易
- 大容量の燃料タンクで、長時間の連続作業が可能
- 空車時・積載時どちらも安定走行できる最適な重量バランス
- 転倒時保護構造(ROPS)でオペレータの安全を確保
- リンクスライドドアの採用で、狭い場所の開閉も楽々
- 死角となる後方・右方を確認できるカメラを搭載
- マルチモニター搭載で、安全・正確に操作が可能



高耐久仕様

国内製高品質ゴムクローラーや耐摩耗鋼板の採用で、過酷な作業にも耐えられる仕様になっております。

ポールには高張力鋼を採用することで、強靭さと軽量を両立させました。

優れたメンテナンス性

フィルター類の集中配置、クーリングのサイドバイサイド配置により、日常点検やメンテナンス性に優れております。

ラジエーター・インナークーラー・オイルクーラーは、横並びに配置しているため、清掃作業も容易に行えます。

充実の設備

大容量240ℓの燃料タンクを搭載することで、200ℓのドラム缶を一度に給油できるため、長時間の連続作業が可能です。

最適な重量バランスで、空車時・積載時のどちらも安定して走行ができます。

安全・快適な作業環境

安全性の高いROPSキャビン、狭い場所で便利なリンクスライドドアを採用。また、安全性をさらに高める、後方・右方ビューカメラと7inchモニターを標準装備。

キャビン内は便利な機能が備わっており、快適に作業ができます。



FC560S

質量	kg	8760	エンジン	メーカー・型式	ヤンマー4TN107FTT	
最大積載量	kg	5600		排気量	ℓ (cc)	4.567 (4567)
寸法	全長	mm	走行速度	定格出力	127kw / 2000min	
	全幅	mm		低速	km/h	0-7.8
	全高	mm	高速	km/h	0-12	
	接地圧(空車)	kPa	28.4	燃料タンク容量	ℓ	240
	最低地上高	mm	425	尿素水タンク容量	ℓ	38.4
標準装備	・ROPSキャビン ・オートエアコン ・メンテナンスフリーバッテリー ・後方右方カメラ ・ロードデッキ ・Bluetooth付オーディオ(ラジオ) ・走行2本レバー ・CANモニター(7inch) ・オートデセル ・ラジコン					
オプション品	・キャノピ ・クローラーチェーン ・ヒーター(キャノピ) ・センターコンソール ・サスペンションシート ・キャビン右側ガード ・キャビン後側ガード ・走行リモコン					

地拵え機

OSP Series

切株グラインダー

地拵えの機械化で林業の生産性向上に

OSP-60 | OSP-120



- 破碎ローター、グラップルアームを装備した地拵え(じごしらえ)アタッチメント
- 高速回転の破碎ローターは、10枚(OSP-60)/14枚(OSP-120)の破碎刃で切り株や伐倒木を短時間で切削可能
- 地雷除去機で培ったフレームは耐久性に優れ、過酷な林業現場でも安全・安心
- グラップル装備(OSP-120)で枝条や雑草木などをスムーズに除去
またレーキ機能で地表面をかいたり、林地を整理し植林場所を確保
- ドラム直結の高性能モーターを採用し、ハイパワーを実現

仕様		OSP-60		OSP-120	
		標準	手動旋回	グラップル	-
グラップル(配管)		なし(3本)	なし(3本)	あり(5本)	なし(3本)
質量	kg	700	750	1110	940
全長	mm	1560	1560	2090	1730
全高	mm	1030	1110	1090	1090
全幅	mm	730	730	790	760
切削幅	mm	700	700	900	900
破碎ドラム最大回転数	rpm	2200	2200	2200	2200
最高使用圧力	MPa (kgf/cm ²)	27.5 (280)	27.5 (280)	27.5 (280)	27.5 (280)
推奨流量	ℓ/min	70-150	70-150	170-250	170-250
刃数	枚	10	10	14	14
取付ショベルクラス	ton	6-8	6-8	12-14	12-14

* OSP-60の手動旋回仕様はオプションです。

草刈機

ONB Series

ブラッシュカッター

万能草刈りアタッチメント

ONB-35 | ONB-60 | ONB-150



		ONB-35	ONB-60	ONB-150
質量	kg	325	415	830
全長	mm	1485	1625	2090
全高	mm	675	675	1275
全幅	mm	865	915	760
刈幅	mm	860	1000	1690
刈高	mm	10	10	10
回転数	rpm	2000	2000	2000
最高使用圧力	MPa(kgf/cm ²)	24.5(250)	29.4(300)	19.6(200)
制御流量	ℓ/min	41	64	80
刃数	枚	36	42	68
レーキ		標準	標準	オプション
取付ショベルクラス	ton	3-5	6-8	11-22

*ONB-35, ONB-60の全長はレーキ装着時(角度0°)、ONB-150の全長はレーキなしです。

*ONB-150は、レーキ・プロテクター等のオプションがございます。

集草装置(オプション)		ONB-35用	ONB-60用
質量	kg	100	110
全長	mm	1015	1155
全高	mm	595	595
全幅	mm	830	785
装着時:質量	kg	425	520
装着時:全幅	mm	1225	1365
取付ショベルクラス	ton	4-5	6-8

- 地雷除去機をベースにした高耐久のフレームを採用
- 草刈り作業時の回転振動を低減
- 独自のドラム構造により効率がアップ
- 刈りムラが少なく、対象物が細くなるためカット後の収集が不要

- 集草装置 -



草を刈りながら簡単に集草できるため、高速道路など刈草の回収が必要な時に最適。既存のブラッシュカッターにも、追加工をする事で取り付け・取り外し可能です。

つかみ機

プロセッサ

地引ウインチ

スイングヤーダ

林業その他

TECHNOLOGY FOR ENVIRONMENT

環境関連機器

"世界の先端技術を日本の森林へ"

世界の森林において高品質な木材原材料の生産と環境保全に貢献し、多くの実績を誇るアメリカ・モバーク社をはじめとする企業とパートナーシップを結び、世界の先端技術を日本の森林へお届けいたします。



木材破砕機

MORBARK

ウッドホグ WOOD HOG

枝葉・丸太などの長尺物も前処理切断なしに粉碎



- 材料送り装置にチェーンコンベヤを採用することにより、メンテナンスフリーを実現
- 自動運転化されているので、長尺物の高効率連続破砕が可能
- 完全離脱型トルクリミッターの搭載により、異物の混入から機械を守る



MODEL		2400X	2400XT TRACK	3000X	3000X TRACK	3400X	3400XT TRACK	6400XT TRACK
質量	kg	9000	10000	24500	29000	27000	32600	43800
輸送時全長	mm	9024	8169	9200	9200	11600	11600	13400
輸送時全高	mm	3288	3056	3720	3670	3780	3710	3610
輸送時全幅	mm	2264	2500	2590	2640	2570	2584	3490
ホッパー寸法	mm	1321 × 2680	1321 × 2680	1460 × 3660	1460 × 3660	1460 × 4900	1460 × 4900	1530 × 5030
エンジン出力	HP	234	234	523, 577	577	765, 800	765, 800	1050, 1200
	kW	175	175	390, 430	430	570, 597	570, 597	783, 895
ハンマー数	個	22	22	18	18	18	18	18
スクリーン数	枚	1	1	3	3	3	3	4

*搭載エンジン・装着オプションにより、仕様が変わります。
*電気駆動式もございます。詳しくは弊社までお問い合わせください。

TUB GRINDER

実績を積んだ処理能力と利便性が高いタブ型



- 高効率のエンジン直動式なので、根っこや切り株も力強く破碎
- 完全離脱型トルクリミッターの搭載により、異物の混入から機械を守る
- 排出部分に2連式オーガーを用い、滞留や詰まりを防いでスムーズかつ連続的に排出



MODEL		950	1000	1100	1200XL
質量	kg	5300	15800	22000	25200
輸送時全長	mm	6500	10400	11300	11600
輸送時全高	mm	3180	3900	3880	3950
輸送時全幅	mm	2540	2590	3390	3660
タブ内径	mm	1980	2440	2740	2740
エンジン出力	HP	275	375, 523, 577	765, 800	765, 800, 875
	kW	205	290, 390, 430	570, 597	570, 597, 653
ハンマー数	個	24	36	24	24
スクリーン数	枚	2	2	2	2

*搭載エンジン・装着オプションにより、仕様が変わります。
*電気駆動式もございます。詳しくは弊社までお問い合わせください。

CHIPPER

コンパクトな手くべ型チップパー

- 自動供給装置により、エンジンに負担をかけることなく、効率よく破碎が可能
- 頑丈なフレームに大出力エンジンを搭載可能
- 自走式も選択可能で、機動性が向上



MODEL		BVR10	BVR13	BVR16	BVR19TA
質量	kg	2000	2360	3860	4770
輸送時全長	mm	4100	4600	5200	5700
輸送時全高	mm	2500	2400	2600	2750
輸送時全幅	mm	1900	2000	2200	2300
投入部開口	mm	762 × 1524	787 × 1524	940 × 1524	1067 × 1632
供給口	mm	356 × 438	356 × 438	432 × 645	508 × 645
エンジン出力	HP	48	74	142,174	275
	kW	36	55	106,130	205
最大処理径	Φmm	250	300	380	450

*搭載エンジン・装着オプションにより、仕様が変わります。

ビッグバス BIG BASS

強力な破碎力と独自の破碎刃で幅広い産業廃棄物に



- 中低速回転破碎方式と独自の破碎刃形状で、パワフルでスピーディに破碎
- 破碎シャフトは、油圧駆動で回転を自動制御し安定した作業が可能
- 金属類の付いた解体廃材の一次破碎や金属除去に威力を発揮



自走式		SRS-475C	SRS-680C (MRW2.75G)	HDWV-700×1500 (Tyron 1500)	HDWV-700×2000 (Tyron 2000XL)	SRS-780C (MRW2.85G)	SRS-980C (MRW2.1010)
質量	kg	13500	16500	23400	27900	27000	44000
輸送時全長	mm	6905	6640	8480	9100	7800	9470
輸送時全高	mm	2755	2990	3160	3150	3240	3230
輸送時全幅	mm	2400	2280	2520	2540	2550	3000
排出時高さ	mm	3505	3520	4320	4300	3590	3440
稼働時長さ	mm	8670	12000	10620	11240	12420	14090
エンジン出力	HP	173	280	335	375	416	796
	kW	129	210	250	280	310	585

牽引式		SRS-780H (MRW2.85H)
質量	kg	21500
輸送時全長	mm	7350
輸送時全高	mm	2700
輸送時全幅	mm	2550
排出時高さ	mm	2560
稼働時長さ	mm	13100
エンジン出力	HP	416
	kW	310

*搭載エンジン・装着オプションにより、仕様が変わります。
*電気駆動式もございます。詳しくは弊社までお問い合わせください。

木材破砕機

LOG BUSTER

ログバスター

LOG BUSTER

間伐材を木質バイオマス燃料に



- エンジン直動式なので、高効率にてチップを生産
- 排出シュートにてチップの排出方向を変更可能(定置式を除く)
- 強力かつ速度調整可能な材料供給装置によりチップ品質の調整可能

MODEL		LB-S205C	LB-405C (EC640)	LB-512C (EC850)	LB-515C (EC1060)	LB-620ET
仕様		自走式	自走式	自走式	自走式	定置式
質量	kg	1330	4500	9000	11700	14800, 15900
輸送時全長	mm	2650	3580	5380	5830	11270
輸送時全高	mm	1930	2440	3160	3240	2860
輸送時全幅	mm	1100	2270	2290	2550	2580
供給口(縦×横)	mm	216 × 200	400 × 600	500 × 800	625 × 1000	600 × 950
ナイフ枚数	枚	2	2	3	4	6
エンジン出力	HP	25	190	275	456	電気
	kW	18	140	205	340	160, 250
最大処理径	Φmm	200	400	500	500	600

*搭載エンジン・装着オプションにより、仕様が異なります。

木材破砕機

DRUM CHIPPER

ドラムチップパー

DRUM CHIPPER

破砕力抜群の、最新型移動式木材破砕機



- 直流排出のシュートにより、高効率でチップを排出することが可能
- 新規のドラム設計により、より効率的な破砕を実現
- 供給装置に内部駆動システムを採用し、高性能化・メンテナンスコストを低減
- 高い生産性で、燃料及び運転コストの低減が可能

MODEL		3036	3036 TRACK	4036	4036 TRACK	5048X	5048X TRACK
仕様		牽引式	自走式	牽引式	自走式	牽引式	自走式
質量	kg	17200	22000	24700	25800	32700	39900
輸送時全長	mm	9600	8970	11400	9970	12360	11050
輸送時全高	mm	3600	3500	3770	3500	3850	3230
輸送時全幅	mm	2540	2590	2590	2990	3050	3000
供給口(縦×横)	mm	864 × 787	864 × 787	990 × 1016	990 × 1016	1219 × 1320	1219 × 1320
ナイフ枚数	枚	6	6	8	8	10	10
エンジン出力	HP	523, 577, 800	577	765, 800, 875	765, 800	1050, 1200	1050, 1200
	kW	390, 430, 597	430	571, 597, 653	571, 597	783, 895	783, 895
最大処理径	Φmm	584	584	610	610	712	712

*搭載エンジン・装着オプションにより、仕様が異なります。

木材破砕機

リサイクルアタッチメント

リサイクル機器

船用クレーン

グラブプル・スクラップローダー

リサイクル
カッター

C Series

油圧式万能カッター クリーンカッター



C-60 | C-100 | C-110 | C-210



- 廃木材・廃プラスチック・廃タイヤ(乗用車)・漁網(網糸)など総合的な廃棄物に対応
- シリンダの不具合が軽減されました(C-60・110・210)
- 繰返し切断をする事で、概ね切断物が150mm以下になります(C-60・110・210)



		C-60	C-100	C-110	C-210		
質量	kg	540	1000	1020	1490		
全長	mm	1574	1952	1946	2201		
最大開口幅	mm	515	605	610	715		
切断幅	mm	116	244	146	146		
カッター刃長(動刃/固定刃)	mm	330/425	400/460	380/515	450/585		
破砕力(先端部)	kN	165	216	237	270	328	374
切断力(中央部)	kN	306	343	392	448	589	673
使用圧力	MPa	24.5	31.4	27.5	31.4	27.5	31.4
取付ショベルクラス	ton	6-8	10-13	10-14	18-21		

*アタッチメントの取付ショベルは、仕様欄に表示しているクラスのショベルでも取り付けられない場合がございますので、ご相談ください。

リサイクル
カッター

C-P Series

機械式産業廃棄物・木材切断用 アイヨン エコカッター

C-250P | C-450P | C-700P



- 廃プラスチック・ビニール・畳・廃タイヤ(乗用車)・廃木材の切断、破砕に威力を発揮
- 四面ローテーションカッター、カッター刃調整機構など優れた機能を搭載

		C-250P	C-450P	C-700P
質量	kg	365	710	1200
フレーム長	mm	502	612	707
フレーム幅	mm	317	440	494
切断幅	mm	181	244	277
カッター刃長(動刃/固定刃)	mm	342/401	401/460	460/550
最大開口幅	mm	445	535	620
先端破砕力	kN	148	245	392
取付ショベルクラス	ton	6-8	10-14	18-21

*先端破砕力は、取付ショベルによって前後いたします。

*最大開口幅及び爪の交差角度は、取付ショベルによって異なります。

*アタッチメントの取付ショベルは、仕様欄に表示しているクラスのショベルでも取り付けられない場合がございますので、ご相談ください。

スクリーン

Screening Bucket

スクリーンバケット

選別・破碎・混合・積込・攪拌に

DL | DN | DS | DH

破碎: ガラス廃材、レンガ及びアスファルト、解体廃棄物、樹皮
 混合: 砂及び粘土、表土・砂の混合、汚泥、樹皮
 攪拌: 表土、粘土、石灰と土
 曝気: 汚泥、汚染土壌、生ゴミ堆肥
 選別: パイプラインの充填、土壌の選別、汚泥の運搬及び選別

■ スクリーンバケットは、幅広い用途・多くの種類の材料に対して迅速な作業が可能



DL2-17



DS3-17



DN3-17

		軽量モデル		
		DL2-09	DL2-12	DL2-17
質量	kg	430	540	695
全長	mm	945	945	945
全高	mm	920	920	860
全幅	mm	1100	1430	1895
容量(平積/山積)	m ³	0.27/0.37	0.37/0.52	0.51/0.75
スクリーン面積	m ²	0.4	0.6	0.8
消費油量	L/min	60-90	60-90	60-90
推奨油圧ショベル	ton	4-12	7-12	9-12
推奨ホイールローダー	ton	2-8	3-8	4-8

		標準モデル					
		DN2-09	DN2-12	DN2-17	DN3-09	DN3-12	DN3-17
質量	kg	940	1130	1400	1220	1410	1760
全長	mm	1280	1280	1280	1400	1400	1400
全高	mm	1110	1110	1110	1360	1360	1360
全幅	mm	1280	1540	2080	1280	1540	2080
容量(平積/山積)	m ³	0.4/0.49	0.52/0.66	0.76/0.99	0.6/0.75	0.79/1.01	1.15/1.53
スクリーン面積	m ²	0.4	0.6	0.8	0.6	0.8	1.2
消費油量	L/min	70-120	70-120	70-120	70-120	95-160	95-160
推奨油圧ショベル	ton	10-28	12-18	15-28	12-28	16-28	20-28
推奨ホイールローダー	ton	4-14	6-14	7-14	6-14	7-14	7-14

		高出力モデル					
		DS3-12	DS3-17	DS3-23	DS4-12	DS4-17	DS4-23
質量	kg	1610	2000	2520	1930	2360	3020
全長	mm	1510	1510	1510	1750	1750	1750
全高	mm	1440	1440	1440	1690	1690	1690
全幅	mm	1630	2170	2710	1630	2170	2710
容量(平積/山積)	m ³	0.83/1.04	1.22/1.57	1.61/2.1	1.24/1.56	1.82/2.38	2.4/3.21
スクリーン面積	m ²	0.8	1.2	1.7	1.1	1.6	2.2
消費油量	L/min	95-160	95-160	120-200	95-160	120-200	120-200
推奨油圧ショベル	ton	16-35	20-35	24-35	20-35	24-35	30-35
推奨ホイールローダー	ton	8-22	9-22	12-22	10-22	12-22	14-22

		高耐久モデル						
		DH3-12	DH3-17	DH3-23	DH4-12	DH4-17	DH4-23	DH4-27
質量	kg	1950	2400	2960	2280	2780	3490	4080
全長	mm	1560	1560	1560	1800	1800	1800	1800
全高	mm	1470	1470	1470	1710	1710	1710	1710
全幅	mm	1690	2230	2770	1690	2230	2770	3300
容量(平積/山積)	m ³	0.85/1.07	1.25/1.61	1.65/2.16	1.26/1.59	1.85/2.43	2.43/3.27	3.02/4.12
スクリーン面積	m ²	0.8	1.2	1.7	1.1	1.6	2.2	2.7
消費油量	L/min	140-235	140-235	140-235	140-235	140-235	190-315	240-400
推奨油圧ショベル	ton	18-45	22-45	26-45	22-45	27-45	32-45	36-45
推奨ホイールローダー	ton	8-30	10-30	14-30	10-30	14-30	16-30	18-30

*装着オプションにより、仕様が変わります。 *破碎に適さない材料がございます。 *記載の質量・寸法はブラケットを含みません。

*更に大型の機械もございます。詳しくは、弊社までお問い合わせください。

*アタッチメントの取付ショベルは、仕様欄に表示しているクラスのショベルでも取り付けられない場合がございますので、ご相談ください。

木材破碎機

リサイクルアタッチメント

リサイクル機器

船用クレーン

グラップル・スクラップローダー

選別機

2-ta

スタースクリーン

残土や混合廃棄物などを効率良く選別



- 全システム油圧駆動、低排出ガスを実現
- ゴム製ブレードが選別時の騒音を軽減
- 材料を跳ね上げながら選別する為、絡み付きも少ない
- 選別サイズはゴム製ブレードの大きさの異なるデッキで変更されます
- 解体残土・建設残土・混合廃棄物・木材チップ・コンポストから土砂分を大量に選別



2-ta

運転質量	kg	18000	燃料タンク	ℓ	400
作業時全長	mm	14300	作動油タンク	ℓ	300
作業時全幅	mm	5770	ベルト幅投入コンベヤ	mm	1200
輸送時全長	mm	12830	ベルト幅集積コンベヤ	mm	1200
輸送時全幅	mm	2550	ベルト幅アンダーコンベヤ	mm	650
全高	mm	3950	ベルト幅オーバーコンベヤ	mm	1200
タイヤ幅	mm	3360	排出高さ排出コンベヤ(アンダー)	mm	2900
エンジン	名称/出力	Volvo/160kw	排出高さ排出コンベヤ(オーバー)	mm	3600
駆動方式		全油圧式	処理能力	m ³	30-60 (投入量)
タイヤ中心幅	mm	1260			

リサイクル プラント

SC-6155

コンクリートリサイクルプラント

PCP

省スペース&高処理能力

- スペースに制限のある解体現場内やストックヤードで、コンクリートガラを再生砕石にリサイクル
- 密閉式の採用で安心して作業が行えるうえ、騒音・振動にも配慮した設計
- 一般的なクラッシャーの約1.5~2倍の処理能力を実現



		SC-6155	
質量	kg	12900	
供給口寸法	mm	920×380 36" × 15"	
セッティング	mm	40-100	
処理能力	mm	40-110	
回転数	rpm	250	
駆動動力	クラッシャー部	kW	55
	1次コンベヤ	kW	2.2
	2次コンベヤ	kW	2.2

PCシリーズ

徹底した塩害、防錆処理を施した船舶専用クレーン

PC-504XG | PC-505XG | PC-80AG

- 「より強く、より早く、そして、より高性能」を追求した構造
- 省スペース型、全油圧式クレーン。
狭い岸壁、波止場での作業もスピーディに効率よく行い、防錆性に優れた強力な定置式クレーン。
- 堤防、波止場、岸壁と固定不可能な所も簡単に移動可能にした全油圧式クレーン。
1フレームに油圧源、操作関係、アウトリガー前後各2本で「手軽に、安定性バツグン、強力な」移動式クレーン。



		PC-504XG	PC-505XG	PC-80AG
定格総荷重	kgf	950		
作業半径	m	10.7	13.2	12.3
最大吊上高	m	11.3	13.8	12.9
ブーム		五角形 4段油圧伸縮式	四角形 5段油圧伸縮式	四角形 4段油圧伸縮式
起伏角度		1° -76°		0° -75°
起伏速度		1° -76° /21sec		0° -75° /20sec
伸縮ストローク	m	7.2	9.6	8.4
伸縮速度	m/sec.	7.2/52	9.6/71	8.4/60
旋回形式		プランジモーター駆動 ウオーム平歯車減速式		油圧駆動 平歯車減速式(2基)
旋回速度	rpm	2		1.5
旋回角度		360° 全旋回(エンドレス)		
ウインチ形式		油圧駆動・平歯車減速式		
巻上速度		30m/min(ワイヤロープスピード)		
ウインチブレーキ		ディスクブレーキ		
ワイヤロープ		FC6×Fi(29) Φ8		Φ106×Fi(29) IWRC(2本掛)
ワイヤ巻き代	m	60	70	
油圧源		20.6Mpa×31ℓ/min		20.6Mpa×40ℓ/min
油圧操作弁		スプールタイプ×4連		
安全装置		油圧安全弁、過巻き警報装置、フック外れ止め、落下防止バルブ、圧力計		

NSG / HLC SERIES

スクラップ・産廃用グラップル
定置式スクラップローダ



- 長年にわたりスクラップ業界に携わってきたノウハウが、細やかな部分にまで反映
- ラグビーボールのような楕円形の爪形状を採用しているため、荷を掴みやすく荷掴み量もアップ [NSGシリーズ]
- 滑り止め溶接、耐摩耗プロテクター、爪プロテクター、背板補強など、各部の強度が向上 [NSGシリーズ]
- ポスト上部の視認性の高いキャビンからはヤード内が一望でき、荷の受け入れ・処理機への投入・製品の取り出しが効率的に行えます [HLCシリーズ]

グラップル

NSG Series

スクラップ・産廃用 グラップル

耐久性・作業効率を追求したグラップル

NSG-150R※ | NSG-180R※ | NSG-200R | NSG-250R
NSG-350R | NSG-150RHD※ | NSG-180RHD※
NSG-200RHD | NSG-250RHD



NSG-200R

※受注生産



NSG-200R

※受注生産



NSG-200R

NSGシリーズ		リンク式								
							爪密閉式		シリンダ密閉式	
		NSG-150R	NSG-180R	NSG-200R	NSG-250R	NSG-350R	NSG-150RHD	NSG-180RHD	NSG-200RHD	NSG-250RHD
質量	kg	1150	1290	1885	1900	2700	1270	1420	1940	2040
爪最大開口幅	mm	2200	2600	2200	2600	2820	2200	2600	2200	2600
爪先端最大掴み力	kN	30	25.8	44.5	37.0	40.7	30	25.8	42.6	35.9
旋回トルク	Nm	1470	1470	4400	4400	6000	1470	1470	4400	4400
開閉速度(sec)	閉	2.8	2.8	2.8	2.8	1.7	2.8	2.8	2.8	2.8
	開	2.8	2.8	2.8	2.8	1.7	2.8	2.8	2.8	2.8
旋回速度	rpm	8-12	8-12	11-14	11-14	8-10	8-12	8-12	11-14	11-14
ポイント①~④		△	△	○	○	△	×	×	△	△
取付ショベルクラス	ton	11-20	16-20	20-35	20-35	35-50	11-20	16-20	20-35	20-35

* ポイント:①耐摩耗プロテクター ②滑り止め溶接 ③爪プロテクター ④背板補強
○は標準設定、△は一部対応、×は設定なし

定置式スクラップローダ

HLC-50G4 | HLC-50G2 | HLC-35G4 | HLC-35G2



◀動画はコチラ

- 安定性の高い、省エネルギータイプのスクラップローダ開発に成功
- オペレータは正確でスムーズな運転が可能で、細かな位置決めも容易に行えます
- 作動重心が半径に関係なく一定範囲内にあるため、ポストに対する曲げモーメントが従来に比べ減少



		HLC-50G4	HLC-50G2	HLC-35G4	HLC-35G2
質量	kg	30000		29000	
吊上能力	kN (kgf)	26(2650)			
作業半径	m	最大18.4		最大15.4	
旋回角度		360°連続全旋回			
油圧源		可変容量ピストンポンプ2連1台			
	MPa	28			
オイルタンク	ℓ	400			
		空冷式オイルクーラー付			
電源電圧		AC440/400V 3Φ 60Hz/50Hz	AC220/200V 3Φ 60Hz/50Hz	AC440/400V 3Φ 60Hz/50Hz	AC220/200V 3Φ 60Hz/50Hz
電動機	油圧ポンプ用	90kw4P1台			
	オイルクーラー用	0.75kw 4台			
制御盤		屋外型			
		電磁スターデルタ始動器			

* 質量は乾燥質量とし、基礎質量は含みません。 * 基礎ボルトは納入いたしますが、基礎工事は当社所掌範囲外とします。
* 電気工事は、ポスト内接続箱以後は当社とし接続箱迄の電気工事は当社所掌範囲外とします。 * 昇降階段はオプションです。

スクラップローダ用グラップル

※ 作業環境に合わせてご要望ください

- 爪の最大開口幅は、2200/2600mmから選択することができます
- オプション: 爪切替式グラップル

切替スイッチによる4本爪・2本爪に使い分けが可能。不定形の積荷を確実に掴んで、積み降ろしができ現場での細かな作業のご要望にお応えします。



4本爪仕様(標準)



オプション(爪切替式)

BHB/BHシリーズ		吊下式			
		4本爪仕様(標準)		4本爪2本爪切替仕様(オプション)	
		BHB40H2-1	BHB40H2-2	BH40H2-1	BH40H2-2
質量	kg	1080	1220	1080	1220
爪最大開口幅	mm	2200	2600	2200	2600
爪先端最大掴み力	kN	30.0	25.8	30.0	25.8
旋回トルク	Nm	1030	1030	1030	1030
開閉速度(sec)	閉	2.8	2.8	2.8	2.8
	開	2.8	2.8	2.8	2.8
旋回速度	rpm	8-12	8-12	8-12	8-12
ポイント①~④		△	△	△	△

* ポイント:①耐摩耗プロテクター ②滑り止め溶接 ③爪プロテクター ④背板補強
○は標準設定、△は一部対応、×は設定なし

改正「労働安全衛生規則」について

平成25年7月1日から、鉄骨切断機、コンクリート圧砕機、解体用つかみ機は、労働安全衛生法令（安衛法令）上の車両系建設機械の解体用機械として、規制の対象となっています。

解体用機械については、①から⑦の措置が必要です

- ① 機械等貸与者（リース業者）は、貸し出すに際しあらかじめ、点検、整備を実施（法33条）
- ② 厚生労働大臣が定める構造規格を具備しないと、譲渡、貸与等を禁止（法42条）
- ③ 定期自主検査（1年以内、1月以内ごと）を実施（法45条第1項）
- ④ 1年以内ごとに行う定期自主検査は一定の資格者が実施（特定自主検査、法第45条第2項）
- ⑤ 3トン以上の機体重量の機械の運転の業務は、技能講習の修了者以外は禁止（法61条）
- ⑥ 3トン未満の機体重量の機械の運転の業務に就かせるときは特別の教育を実施（法59条第3項）
- ⑦ その他使用上の規制の履行（安衛則第2編第2章第1節）

定期自主検査

解体用機械については、1年以内ごとに1回、定期的に、自主検査を行ってください。
この場合、その検査（特定自主検査）は検査業者又は一定の資格者に行わせてください。
また、1月以内ごとに1回、定期的に、自主検査を行ってください。（安衛則第167条及び第168条）

運転資格について

解体用機械（ブレーカ、鉄骨切断機、コンクリート圧砕機、解体用つかみ機）の運転

- 3ton以上の解体用建設機械の運転には、指定教習機関の行う「車両系建設機械（解体用）運転技能講習」「車両系建設機械（整地・運搬・積み込み用及び掘削用）運転技能講習」両方の運転資格が必要です。
- 3ton未満の解体用建設機械の運転は、「小型車両系建設機械（解体用）」、「小型車両系建設機械（整地・運搬・積み込み用及び掘削用）の運転特別教育」修了者に限られます。

磁石製品のご使用について

- マグネット付小割圧砕機（マグネットコワリクン）・リフティングマグネット（アイオンハイマグ）を装着した油圧ショベルの運転は、「車両系建設機械（解体用）運転技能講習」修了者であることに加え、「小型移動式クレーン運転技能講習」の修了者であることを推奨します。

※ 解体における労働安全衛生規則、定期自主検査、運転資格についての詳細は、厚生労働省のWebサイトをご参照ください。



林業機械のご使用にあたって



注意事項

- 木材用グラップル・地引ウインチ・スイングヤーダ・プロセッサ・プロセッサハーベスタを集材作業現場で使用する場合は、「車両系木材伐出機械」としての取り扱いになります。
- 「伐木等機械」「走行集材機械」「簡易架線集材装置又は架線集材機械」の運転業務に従事する場合は、該当する機械の安全衛生特別教育規定に定められた特別教育を受講し、修了証を取得してください。（平成26年12月1日から適用）
- 集材作業現場で使用する木材グラップルは、集材作業現場以外（木材市場・チップ工場等）で使用しても「車両系木材伐出機械」に該当します。
- 機体重量 3ton 以上の油圧ショベルの運転には「車両系建設機械の運転業務に係る技能講習の修了証」を取得してください。

※ 伐木作業・林業における安全対策についての詳細は、厚生労働省のWebサイトをご参照ください。



環境機械のご使用にあたって



注意事項

- 機体質量3ton以上の建設機械の運転には、「車両系建設機械運転技能講習修了証」（整地・運搬・積み込み及び掘削用）が必要です。また、油圧ブレーカを装着する際には、車両系建設機械運転技能講習修了証（解体用）と（整地・運搬・積み込み及び掘削用）の両方が必要です。
- 磁石製品をご使用になる際には、「車両系建設機械（解体用）運転技能講習」修了者であることに加え、「小型移動式クレーン運転技能講習」の修了者であることを推奨します。
- マグネット付小割圧碎機（マグネットコワリクン）・リフティングマグネット（アイヨンハイマグ）を装着した油圧ショベルの運転は、「車両系建設機械（解体用）運転技能講習」修了者であることに加え、「小型移動式クレーン運転技能講習」の修了者であることを推奨します。
- 木材破砕機は、労働安全衛生法で定める運転技能講習・特別教育の対象になっておりませんが、「車両系建設機械運転技能講習」（整地・運搬・積み込み及び掘削用）の取得を推奨します。
- クレーンの運転の業務に労働者を就かせる時は、クレーン運転士の免許又は指定教習機関等の行う吊上げ荷重5ton未満の「クレーン運転の特別教育」を受講し、修了証の取得が必要です。
- クレーンの設置に当たっては、クレーン設置報告書を所轄の労働基準監督署長へ提出して下さい。
- 日常点検及び月例検査、年次自主検査を必ず行って下さい。
- クレーンの製造に関しては、「クレーン等構造規格」を全て満たしております。



油圧ブレーカ 使用時のご注意

保管時・始業前に下記の事項を必ず行ってください。

作動油の確認

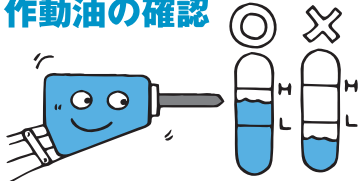

- 始業前に、作動油が入っているか、汚れていないか確認してください。
- 作動油は**600時間**毎、オイルフィルターは**100時間**毎に交換してください。

保管時はチゼルを下向きに

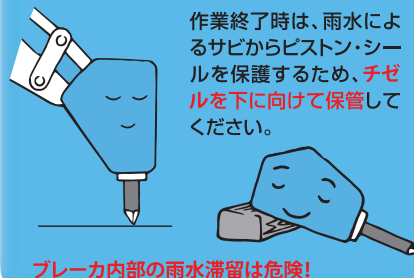

作業終了時は、雨水によるサビからピストン・シールを保護するため、**チゼルを下に向けて保管**してください。

ブレーカ内部の雨水滞留は危険!

ボルト、ナット、ホースの点検

ボルト、ナット、ホースがしっかり取り付けられていることを確認してください。

※ボルトの締付けは交互対角・均等に行ってください。

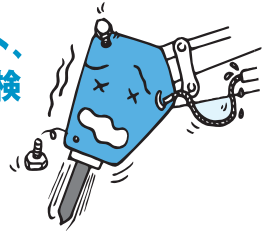

ストップバルブの確認

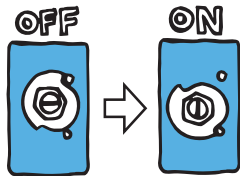

バルブは必ずONに合わせてください。

暖機運転をしてください

ブレーカ使用時の適正油温範囲は50~80℃です。

ブレーカを初めて使う時や、毎始業時には、10分程度垂直に、**7割程度**のエンジン回転数で、ならし運転を行ってください。



グリースアップをしてください

- 作業中は**2時間**おきに、**チゼル部に5~6回**グリースアップをしてください。

- チゼルはしっかり押し込んでから入れてください。

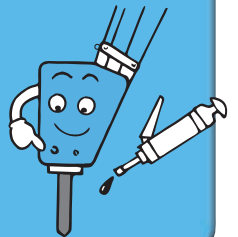

オカダ アタッチメント グリース NLGI No.2

アタッチメント専用グリースが、オカダアイオンから登場です。大切なアタッチメントだからこそ、アタッチメントにご褒美! 作業がより効率的と、修理費用の軽減に一役買います。

下記の事項を必ず守って作業してください。

破砕物に急激に当てない

ショベルもブレーカも壊れることがあります。

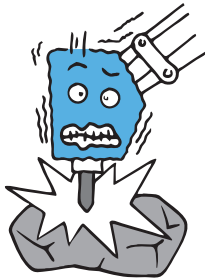

連続して押力を加える

チゼルが抜けると打撃できません。



割れたらすぐにストップする

空打ちが多すぎると各部が傷みます。

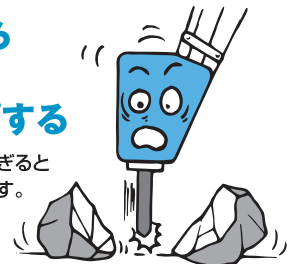

同じ場所を1分間以上打たない

油温が上昇してシールが傷むことがあります。

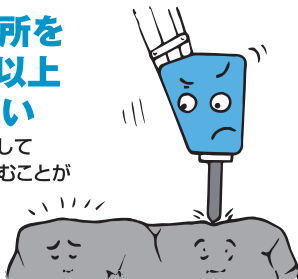

ストロークエンドにして打たない

ショベルが壊れることがあります。

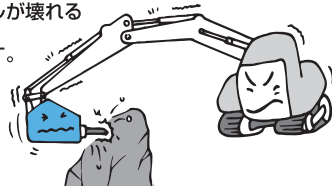

こじりながら打たない

チゼルが折れることがあります。



フロントキャップを水や泥などにつけない

※水中使用時は改造が必要です。

ショベルもブレーカも壊れることがあります。



物を吊って作業しない

クレーン作業は禁止されています。

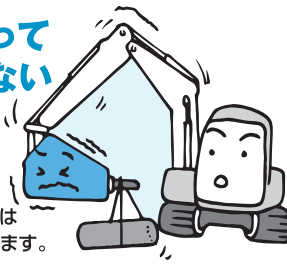

油圧圧砕機 使用時のご注意



下記の事項を必ず守って作業してください。

こじらない

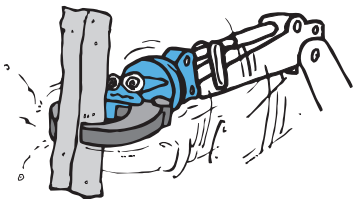

アタッチメントで柱や梁などのこじり作業を行うと、アタッチメントもショベルも壊れることがあります。

たたかない

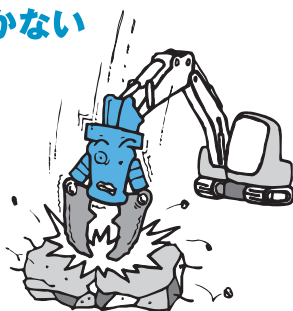

破砕片が飛来したり、アタッチメントが壊れることがあります。

ジャッキアップをしない

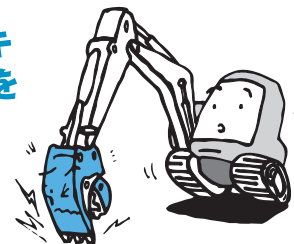

油圧ショベルのアーム・ブームに無理な力がはたらき、アタッチメントもショベルも壊れることがあります。

グリースアップを してください

作業前に1回、**1日2回以上**、必ずグリースアップを行ってください。

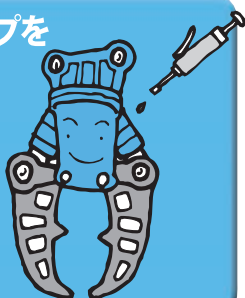

オカダ アタッチメント グリース NLGI No.2

アタッチメント専用グリースが、オカダアイオンから登場です。大切なアタッチメントだからこそ、アタッチメントにご褒美！作業がより効率的と、修理費用の軽減に一役買います。

履帯に対して 横方向の 作業は 要注意

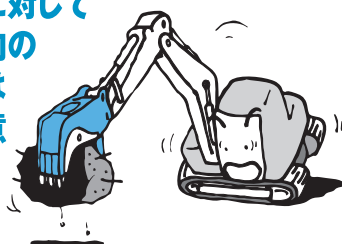

履帯に対してブームを横方向に向けて作業すると、ショベルが浮き上がったり、転倒する恐れがあります。

落下物に注意

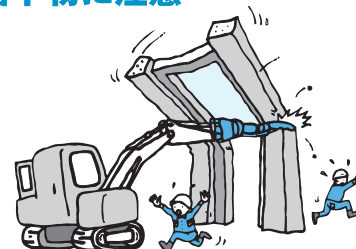

解体物が落下する範囲内は、人が絶対立ち入らないようにしてください。

油圧ショベルが浮き上がる 作業は禁止

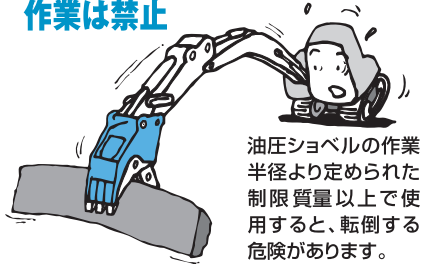

油圧ショベルの作業半径より定められた制限質量以上で使用すると、転倒する危険があります。

ストロークエンドの状態で嘸まない

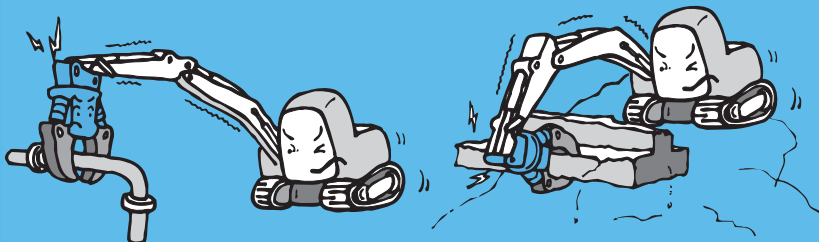

油圧ショベルのシリンダに無理な衝撃が作用し、シリンダが壊れることがあります。

旋回時の 接触に注意



不用意に旋回すると、周囲や頭上の障害物に接触し、危険です。

カッター刃で コンクリートを 嘸まない



カッター刃が摩耗し、鉄筋が切れなくなります。

不安定な場所での 作業は危険

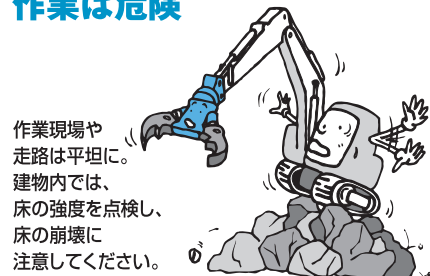

作業現場や走路は平坦に。建物内では、床の強度を点検し、床の崩壊に注意してください。

⚠ 安全にお使いいただくために ⚠

- 各製品をご使用される際は、必ず取扱説明書をよくご覧になって、正しくお使い下さい。
- このカタログに掲載した仕様は、改良のため予告なく変更することがございます。また、アタッチメントの取付ショベルは仕様欄に表示しているクラスのショベルでも、取り付けられない場合がございますので、ご相談下さい。(カウンターウエイトの増量等必要な場合がございます)
- このカタログに掲載した写真は、販売標準機と一部異なる場合がございます。



◎木材用グラップル使用時のご注意

荷の回転に注意

●荷をつかむときには重心をつかむようにしてください。重心から離れたところをつかむと、材によりグラップルが思わぬ方向へ回される可能性があります。

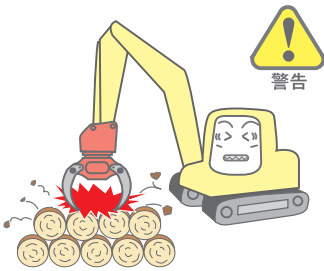
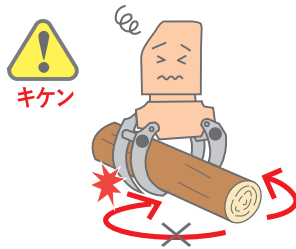

押し込み作業・ハンマリング作業・杭打ち作業の禁止

●グラップルを荷や地面その他の物体に落下衝突させたり、ブームの力で押し付けたりしないでください。シリンダや各部に無理がかかり損傷します。

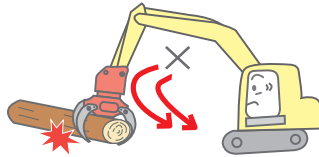

ショベルの力を利用しての作業は禁止

●ショベルの力を利用して材を引きずらないで下さい。また、押しのけたり、引きぬいたりしないでください。グラップルもショベルも壊れることがあります。

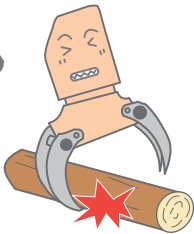

片づかみ作業の禁止

●一枚の爪だけで荷を寄せたりしないで、物を掴む時は、均等に掴むようにしてください。爪やピンの折損につながります。

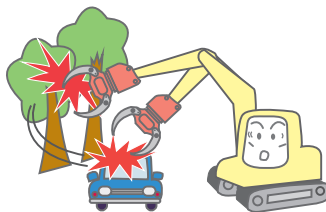

障害物に注意

●作業中は周囲の状況をよく確認し、グラップル・荷及びブーム・アームを立木・斜面・集積された材・車両・建物などに衝突させないよう注意してください。

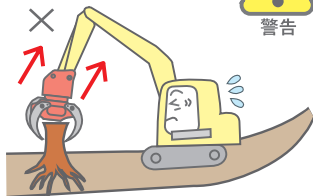

道作り・抜根作業の禁止

●山で木をつかむ以外のことは用途外使用です。

◎ 共通の使用

・取扱説明書をよく読んでお使いください。

安全のために守

安全な服装

●運転及び点検時には安全帽、安全靴、身体に合わせた作業服を着用し、作業に応じてメガネ・マスク・手袋などを用いてください。

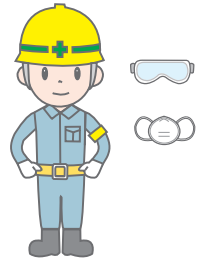

点検の注意

●点検、整備は必ずエンジンを止めてから行ってください。点検、整備後の運転前には、工具や布切れなどが残されていないか確認してください。

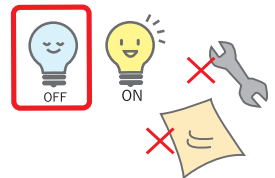

作動油の確認

●作業前に、作動油が入っているか、汚れていないか確認してください。
●作動油は1000時間毎、オイルフィルターは300時間毎に交換してください。

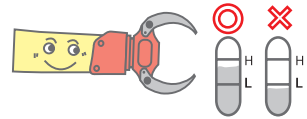

雷に注意

●雷が鳴りだしたら、直ちに作業を中止しウインチ、グラップルから離れてください。



荷を浮かして離れない

●荷を宙吊りにしたままで、運転席を離れないでください。また操作位置から離れる時、エンジンを停止させる時は必ず荷やグラップルを地面につけてください。

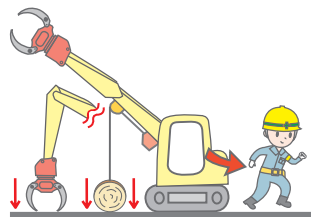

時のご注意

・作業前点検を必ず行ってください。

ってください。

暖機運転の実施

●暖機運転を十分に行ってから、装置を起動してください。

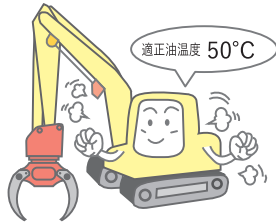

安全装置について

●安全装置及び機器の設定条件は絶対に変更しないでください。



立ち入り禁止

●木材の長さも含め、作業半径内やロープの内角範囲などに人がいないか確認し操作前にホーンにて合図したり、標識などを設けてください。

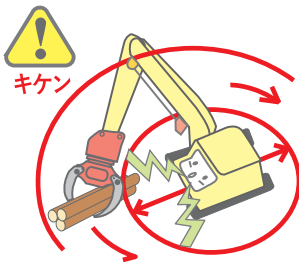

ボルト、ナット、ホースの点検

●ボルト、ナット、ホースがしっかり取り付けられていることを確認してください。
※ボルトの締付けは交互対角・均等に行ってください。

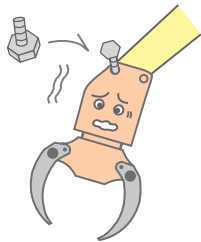

操作レバーに物をぶらさげない

●操作レバーなどにタオル、水筒、ラジオ等をぶらさげないでください。



履帯に対して横方向の作業は要注意

●履帯に対してブームを横方向に向けて作業するとショベルが浮き上がったり転倒する恐れがあります。



◎地引ウインチ使用時のご注意

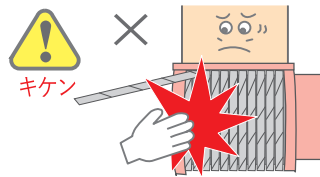

巻き込み注意

●運転中は回転部分に、手、身体、衣服などが巻き込まれる恐れがあります。回転部分のカバー類は絶対取り外さないでください。

ロープの確認。

●ロープは外れないように荷へ確実にかけてください。

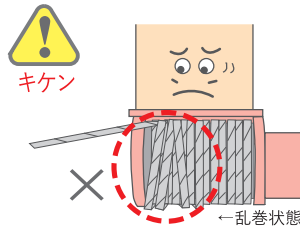
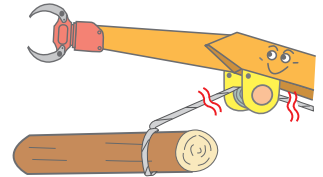

ロープの状態

●ロープがドラムに整然と巻かれているかどうかの確認をしてください。万一、乱巻き状態であれば、作業をする前に巻き直してください。

ロープの点検

●ロープの傷みはないか点検してください。万一、キンク、つぶれ、腐食、径の減少、破損等がある時は、交換してください。

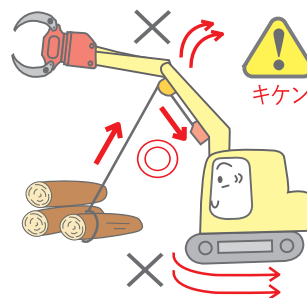
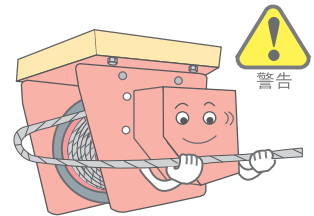

集材時の注意

●ウインチで集材しているときは、ショベルの走行力、ブーム・アームの力を用いて引っ張らないでください。ウインチを痛めるばかりでなく、ロープの破断にもつながり危険ですのであくまでウインチの力で集材してください。

グリースアップを してください

●作業前に1回、1日1回以上グリースアップを行ってください。(オカダアタッチメントグリースを推奨します。)

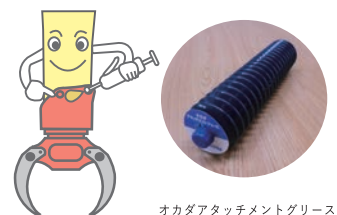





OKADA for Professionals



営業拠点



【 本社 】

営業部	☎552-0022	大阪府大阪市港区海岸通4丁目1番18号	☎06-6576-1273 (Fax:06-6576-1516)
東京オフィス (直轄営業)	☎175-0081	東京都板橋区新河岸2丁目8番25号	☎03-6268-8895 (Fax:03-6268-8896)

【 国内営業拠点 】

東京本店	☎175-0081	東京都板橋区新河岸2丁目8番25号	☎03-3975-2011 (Fax:03-3979-3477)
北関東営業所	☎365-0034	埼玉県鴻巣市上生出塚774番1	☎048-580-4851 (Fax:048-580-4852)
関西支店	☎552-0013	大阪府大阪市港区福崎2丁目7番48号	☎06-6576-1261 (Fax:06-6576-1260)
札幌営業所	☎003-0875	北海道札幌市白石区米里5条2丁目5番58号	☎011-598-1426 (Fax:011-598-1436)
盛岡営業所	☎028-3621	岩手県紫波郡矢巾町大字広宮沢第7地割313番地	☎019-611-0080 (Fax:019-611-0078)
仙台営業所	☎983-0034	宮城県仙台市宮城野区扇町2丁目4番17号	☎022-352-4330 (Fax:022-352-4310)
湘南営業所	☎254-0014	神奈川県平塚市四之宮7丁目5番17号	☎0463-51-6984 (Fax:0463-51-6985)
北陸営業所	☎920-0356	石川県金沢市専光寺町367	☎076-254-5518 (Fax:076-254-6987)
中部営業所	☎503-0946	岐阜県大垣市浅中3丁目131番1号	☎0584-89-7650 (Fax:0584-89-7665)
広島営業所	☎733-0036	広島県広島市西区観音新町3丁目10番43号	☎082-208-0900 (Fax:082-208-0901)
四国営業所	☎791-3131	愛媛県伊予郡松前町北川原1644番1号	☎089-984-8887 (Fax:089-984-8889)
福岡営業所	☎816-0912	福岡県大野城市御笠川2丁目4番8号	☎092-404-1177 (Fax:092-504-0092)
熊本営業所	☎861-1201	熊本県菊池市泗水町吉富22番地1	☎0968-38-1021 (Fax:0968-41-3630)
海外事業所	☎552-0022	大阪府大阪市港区海岸通4丁目1番18号	☎06-6576-1268 (Fax:06-6576-1516)

【 海外営業拠点 】

OKADA America, Inc. Oregon Office	372 S Sequoia Pkwy Canby, OR 97013
OKADA America, Inc. Ohio Office	904 Medina Road Medina, OH 44256
OKADA America, Inc. Texas Office	3575 Windmill Rd. Bldg.#2, Joshua, TX 76058
OKADA Midwest, Inc.	3142 E.Lincoln Hwy Lynwood,IL 60411-7728, US
OKADA Europe B.V.	Marten Meesweg 25-G 3068AV Rotterdam, The Netherlands
OKADA AIYON (Thailand) Co., Ltd.	71/2 Moo8 Chiangraknoi, Bang Pa-in District Phra Nakhon Si Ayutthaya 13180

サステナビリティ

オカダアイオングループは、事業自体がサステナブルな取り組みに係わっています。



[都市におけるリサイクルシステムを支える解体・金属リサイクル用機械]

- 再開発や復興などの、国土の強靱化に貢献します。
- コンクリート・鉄などの、リサイクル推進に貢献します。



[国内の山地・森林資源の有効活用にご貢献する林業機械やケーブルクレーン]

- 森林再生・木質バイオマスに貢献します。
- 木質バイオマス発電や水力発電にも関わっています。



「SDGs」は「Sustainable Development Goals」の略で、直訳すると「持続可能な開発目標」のこと。私たちが2030年までに、地球上でサステナブル(持続可能)な企業活動を行いながら生きていくため、2015年に国連サミットで採択された「17の国際目標」のことを指します。

マスコットキャラご紹介

オカダライオン

オカダアイオンの中堅営業マン。
耳はクラッシャーの爪がモチーフ。
今日も商品の納品や修理に大忙し!
基本はツナギ、たまにスーツ。
仕事後に仲間と飲むビールが
一番の楽しみ。
最近の悩みはビール腹...



オカダナンセイ

オカダNANSEIの新入社員。
耳は木材用グラップルの爪、
しっぽは南星の「星」がモチーフ。
社内を駆け回って色々な仕事を
早く覚えたい!!
人に褒められるのが好きなので、
何でもチャレンジする性格。
ネイルケアと高いところが大好き♡



オカダアイオン株式会社



okadaaiyon.com



@okadaaiyonofficial



@okada_aiyon



@okada_aiyon



LINEスタンプ

